



目录

您的洗碗机	3	清空洗碗机	25
包装内的附件	4	程序图表	26
安全指南	5	无线网络连接	27
儿童锁	6	Connect Life	27
安装	6	准备工作	27
防溢保护功能	6	连接到网络并配对	27
冬季存放/运送	6	远程控制洗碗机	28
包装	6	远程控制启动洗碗机	28
处置	6	配对更多设备	28
图标	7	无线网络连接 关 / 无线网络连接 开	28
有害物质	7	移除所有设备	28
第一次清洗前	8	设置	30
Water hardness (水质硬度)	8	保养与清洁	33
基本设置	9	请加满亮碟剂	33
请加满亮碟剂	10	请加满软化盐	33
请加满软化盐	10	请加满自动投放	34
请加满自动投放	11	请清洁滤网	35
更环保的洗碗方式	12	清洁喷淋臂和喷淋管	36
节约能源和用水	12	清洁洗碗机的外部	37
在洗碗机中放入碗碟	13	请运行自清洁程序	37
易碎碗碟	13	清除残渣	38
装载方式会影响洗涤效果	13	故障排除指南	40
洗碗机碗篮	14	一般守则	40
上层碗篮	14	WiFi	45
中层碗篮	15	安装	46
下层碗篮	16	安全指南	46
刀叉篮	18	安装	47
使用洗碗机	19	排水连接	47
添加洗涤剂	19	供水连接	47
开启/关闭	20	电气连接	48
程序设定	20	轻推自动开门	48
选择程序模式	22	服务	49
选择选项	23	产品信息	49
启动/停止	24	请联系离您最近的售后服务中心寻求专业帮助	49
状态灯	24	洗程次数	49
若想装入更多碗碟	25	技术信息	50
停电	25	技术数据	50
一旦程序完成后	25		
最佳烘干效果	25		

欢迎来到我们不断发展的 ASKO 家族！

我们为我们的电器感到自豪。我们希望我们的电器在未来多年都是值得您欣赏和信赖的帮手。

请在使用前阅读操作指南。指南包括设置和调整，以及如何对您的电器设备进行维护保养的建议和信息。



显示屏上的符号：

- ※ 请加满亮碟剂
- ☉ 请加满软化盐
- 自动投放
- ⌚ 请加满自动投放

- ☁ 已连接到云端
(连接时闪烁)
- 📶 远程控制激活

显示屏上的文字：

- 请清洁滤网
- 请运行自清洁程序
- 请参阅章节 保养与清洁。

安装洗碗机，请参阅章节 **安装**。然后打开机门并按 。

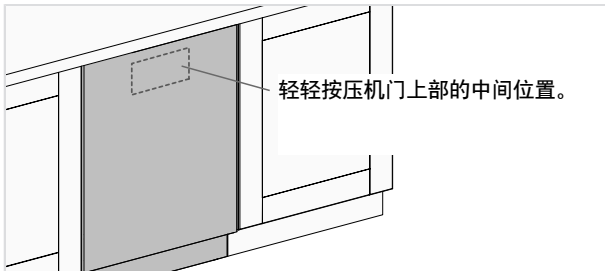

洗碗机第一次开机时，显示屏上会显示“**Welcome to your new ASKO dishwasher. This is a first time setup.**”。此时务必选择正确的设置，以确保良好的清洗效果。请参阅第 8 页。

您可以使用智能手机/平板电脑远程控制这台洗碗机。将洗碗机连接到无线网络并与智能手机/平板电脑配对，以便能够使用该 *Connect Life* 应用程序远程控制和启动洗碗机。该应用程序可用于查询信息、更改设置和监控洗碗机。（洗碗机始终可以在没有安装应用程序的情况下使用。）

您的洗碗机

包装内的附件

- | | |
|----------------|----------|
| 1x 刀叉篮 | 1x 保护膜 |
| 1x 盐斗 | 1x 密封条 |
| 1x 隔音毡 | 2x 红酒杯支架 |
| 4x 42x25 螺钉 | 1x 操作指南 |
| 4x T20 4x38 螺钉 | 1x 安装说明 |
| 4x 8x12 隔垫 | 1x 保修卡 |
| 4x 魔术贴 | |

- 阅读操作指南并将其置于安全地点！
- 标准餐具套数：16
- 切勿将洗碗机用于这些操作说明中未指定的用途。
- 请勿将除碗碟餐具之外的任何其他物品放入洗碗机门或碗篮。
- 门不应一直放在打开的位置，因为有人可能会被它绊倒。请将碗篮推入，以避免洗碗机翻倒的危险。
- 请仅使用洗碗机洗涤剂！
- 以下人员可以使用本机器：8岁及以上儿童、体力不支者、精力不足者、记忆丧失者或经验知识不足者。这些个体必须在监护下使用本机器，或就如何使用本机器和了解可能发生的危险给以指导。禁止儿童在不受监护的情况下进行对本机的清洁操作。
- 如果电源线损坏，只能由品牌商授权的服务中心或具有类似专业资格的人员更换。
- 洗碗机仅限在家庭环境中清洗家用碗碟。禁止用于其他用途。
- 切勿将含有溶剂残余的碗碟放入洗碗机内，以免发生爆炸。此外，带有灰烬、蜡或润滑油的碗碟也不可放入洗碗机中清洗。
- 务必看管好儿童。请勿让儿童操作或摆弄洗碗机。洗碗机门开启时，尤其应保持警惕。洗碗机内可能仍残留一些洗涤剂！始终确保添加洗涤剂后立即启动洗碗机。
- 洗碗机配有 UVC 光源。
- 损坏或有缺陷的 UVC 光源只能由制造商的服务中心或具有类似专业资格的人员更换。

警告!

在摆放刀具和其他尖锐的餐具时，在刀叉篮中务必保持尖端朝下，而在其他碗篮中则保持尖端水平。

警告!

门不应一直放在打开的位置，因为这可能会导致器具翻倒的危险。请让幼儿远离机门打开的区域，以防受伤危险。

安全指南



警告!

必须看好儿童 - 洗碗机洗涤剂具有腐蚀性!

儿童锁

您可以激活 自动儿童锁 设置以防止儿童启动洗碗机。参见章节 **设置**。您也可以暂时激活和停用 儿童锁 功能。按住 < 和 ⊙ 三秒钟。

安装

请参阅 **安装** 一节。

防溢保护功能

如果洗碗机中的水位超过正常水位，防溢水保护会开始排水并关闭供水。如果触发了防溢水保护，显示屏上会出现 F54 (加水过量)。请关闭水龙头，然后联系离您最近的服务中心。(为避免洗碗机漏水，在关闭供水管路的阀门之前，请勿从墙壁电源插座上拔下洗碗机的电源插头！)

电话：400 8899 988

冬季存放/运送

请问在零摄氏度以上的环境中储存洗碗机，并避免在极低的天气中长距离运输。运送过程中将洗碗机直立或背面着地放置。

小心保护洗碗机的前角，以免它们弯曲，否则可能会影响机门的开启。

在搬运用过的洗碗机之前，或在长时间存放之前，必须首先将水从机器中排出。运行自清洁程序。

包装

包装在运输期间可保护产品。包装材料为可回收利用材料。对不同的包装材料进行分类，有助于减少原材料的使用和浪费。经销商可回收包装材料再利用或告诉您最近的回收中心。包装由以下材料组成：

- 波纹硬纸板，由 100% 可回收材料制成。
- 发泡聚苯乙烯 (EPS)，不添加任何氯或氟。
- 由未处理木板制成的支架。
- 聚乙烯 (PE) 制成的防护塑料。

处置

本洗碗机在制造时已设计成可回收，并有对应标识。如果洗碗机因达到使用寿命而需要进行处置，应立即对其进行报废。拔下电源线，并尽量剪短。

请联系当地的废弃物回收处，询问回收地点及适当的回收处理方式。

图标

电器上可能出现的符号说明。

 阅读使用指南。

有害物质

部件名称	产品中有害物质的名称及含量					
	铅 (Pb)	汞 (Hg)	镉 (Cd)	六价铬 (Cr (VI))	多溴联苯 (PBB)	多溴二苯醚 (PBDE)
印刷电路板	×	○	○	○	○	○
金属部件	×	○	○	○	○	○
陶瓷部件	×	○	○	○	○	○
电子电气元件	×	○	○	○	○	○
塑胶部件	×	○	○	○	○	○

备注：

1. 本表格依据 SJ/T 11364 的规定编制
2. ○：表示该有害物质在该部件所有均质材料中的含量均在 GB/T 26572 规定的限量要求以下。
3. ×：表示该有害物质至少在该部件的某一均质材料中的含量超出 GB/T 26572 规定的限量要求。
4. 当产品在正常情况下运行时，环保使用期限方为有效。



有害物质限制使用标志

环保使用期限 10 年：表示本产品中含有的有害物质不会发生外泄和突变，用户在产品说明书所述情况下正常使用本产品不会对环境造成严重污染或对其人身、财产造成严重损害的期限。

箭头循环标志：表示本产品可回收利用。超过使用期限经维修无法正常工作后，不应被随意丢弃，请交由正规回收渠道以及有废弃电器电子产品处理资格的企业处理，正确的处理方法请查阅国家或当地有关旧电器电子产品的处理规定。

第一次清洗前

Water hardness (水质硬度)

为了达到良好的清洗效果，洗碗机需使用软水（即矿物含量低的水）。硬水会在碗碟和洗碗机上留下一层白色物质。

检查水质硬度

使用德国水质硬度（°dH）、法国水质硬度（°fH）、英国水质硬度（°eH）或毫摩尔/升（mmol/l）来说明水质硬度。

水质硬度超过 5°dH（9°fH / 6°eH / 0.9mmol/l）的水源必须经过软化处理。内置的软水器将自动完成这一操作。为使软水器正常运行，必须根据水质硬度调整其设置。软水器设置调整完毕后，请使用适合软水的用量来添加洗涤剂和亮碟剂。

联系当地的自来水公司检查您所在区域的水质硬度。

记录水质硬度：_____

°dH	°fH	°eH	mmol/l	推荐的设置
0-5	0-9	0-6	0.0-0.9	0
6-8	10-14	7-10	1.0-1.4	1
9-11	15-20	11-14	1.5-2.0	2
12-14	21-25	15-18	2.1-2.5	3
15-19	26-34	19-24	2.6-3.4	4
20-24	35-43	25-30	3.5-4.3	5
25-29	44-52	31-36	4.4-5.2	6
30-39	53-70	37-49	5.3-7.0	7
40-49	71-88	50-61	7.1-8.8	8
50	89	62	8.9	9

如果水质硬度超过 50°dH（89°fH / 62°eH / 8.9 mmol/l），我们建议您加装一个外接的软水器来供应洗碗机洗涤用水。

软水器设置与能耗

洗碗机内置的软水器会通过软水盐自动再生，以保持其软化水的功能。如果软水器不能及时再生，则会导致洗碗程序时间延长，并增加耗电量和耗水量。洗碗机软水器再生的频繁程度取决于所选水质硬度的设置。

示例：如果节能洗程序以 14°dH（25°fH / 18°eH / 2.5 mmol/l）的水质硬度运行，则软水器会定期再生（在 7 个洗涤周期后），耗电量增加 0.015kWh，耗水量增加 2.3 升，程序时间延长 3 分钟。软水器会在程序的主洗过程中进行再生。

警告!

硬水会在碗盘上和洗碗机内部留下一层灰白色的物质。因此，请您务必针对软水器选择正确的设置！请参照 水质硬度。

如果水质硬度超过 5°dH (9°FH / 6°eH / 0.9 mmol/l)，切勿在盐盒为空的情况下运行洗碗机。

基本设置

打开机门。按 。

显示屏上显示“Welcome to your new ASKO dishwasher. This is a first time setup.”。此时务必选择正确的设置，以确保良好的清洗效果。

选择带 < 或 > 的设置。通过  确认所选设置。

设置		
1.	Language (语言)	选择显示屏的显示语言。
2.	亮碟剂 0/1/2/3/4/5 出厂预设：4	如果您使用亮碟剂，烘干会更快且效果也更佳。您也将获得更佳的洗碗效果，即碗碟极为洁净。 亮碟剂供应盒可在 0 (关闭) 到 5 (高用量) 之间调节。
3.	水质硬度 0/1/2/3/4/5/6/7/8/9 出厂预设：4	调节软水器。根据水质硬度来选择一种设置。请务必确保设置正确！ 对于水质硬度低于 6°dH (10°FH / 7°eH / 1.0 mmol/l) 的进水水源，请选择 0。软水器停用，无需添加软水盐。
4.	洗涤剂 开/关 出厂预设：关	如果使用包含亮碟剂的多功能洗涤剂，启用这一设置。 此设置可减少亮碟剂的用量，并影响洗碗机内置软水器的再生频率。
5.	自动投放 0 ml - 40 ml 出厂预设：0 ml (关)	如果要使用洗碗液自动配量功能，请激活此设置。 精确的用量取决于具体运行的程序。对于自动洗程序，用量还取决于碗碟的脏污程度。

要更改所选设置，请参阅章节 设置。

第一次清洗前

※ 请加满亮碟剂

如果您已选择 亮碟剂1 - 5，请在亮碟剂盒加满亮碟剂。

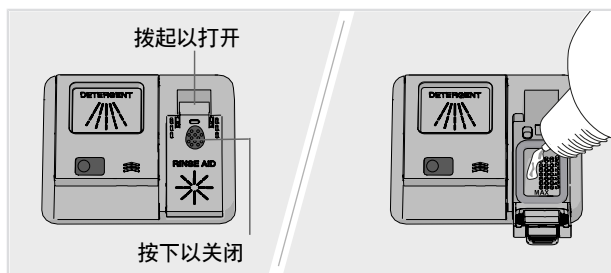

1. 打开亮碟剂盒盖。
2. 小心补充亮碟剂，直到液面到达标记线 **MAX**。
3. 擦掉盒子周围溅出的亮碟剂。
4. 将盖盖紧。

☞ 请加满软化盐

如果已选择 水质硬度1 - 9，请在软水盐盒加满软水盐。

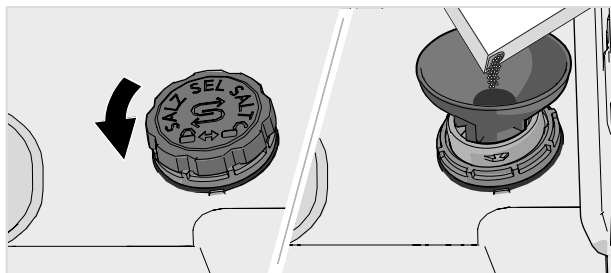

1. 逆时针转动盐盒盖，将其取下。
2. 将洗碗机随附的漏斗放入盐盒的补充孔。先注入大约 1 升水。
3. 在盐盒中加入足量的软水盐（最大750克）。请使用洗碗机专用的软水盐。
4. 擦掉多余的盐，使盖子能够旋紧。

⚠ 警告!

为避免产生锈迹，必须在加盐后立即启动洗碗程序。



请加满自动投放

如果您已激活自动投放设置，请在自动配量盒加满洗碗液。

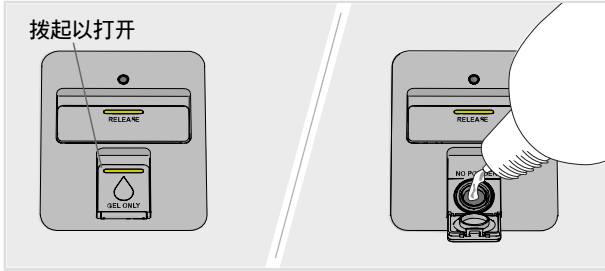

1. 打开洗碗机洗碗液自动配量盒的盖子。
2. 小心地将洗碗机专用洗碗液添加到标记线**MAX**。
3. 清除盒外多余的洗碗液。
4. 将盖盖紧。

注意!

请仅在自动配量盒中加入洗碗机专用洗碗液！请勿在自动配量盒中加入洗碗粉。请勿使用洗洁精，其所产生的泡沫会导致洗碗机产生故障而无法运行。

一些浓缩型的洗碗液不适合加入自动配量盒。使用浓缩型洗碗液时，请加到手动洗涤剂盒中。请参阅洗涤剂制造商的使用建议。

洗碗机凝胶的配方比洗碗机洗涤剂或含漂白剂的多效合一洗涤剂更温和。这代表洗碗机凝胶在去除口红和茶/咖啡等污渍方面可能不太有效。如有必要，在这种情况下，可将洗碗机洗涤剂或含漂白剂的多效合一洗涤剂添加到手动洗涤剂仓中（当自动投放激活时）。参见添加洗涤剂。

洗碗机专用洗碗液的配量

洗碗液在主洗期间为除自清洁外的所有程序进行自动投放。以下程序的预洗过程中也会自动投放少量洗碗液：

自动洗

日常洗

强力洗

时间程序 2:00, 2:30

更环保的洗碗方式

节约能源和用水

普通家庭使用洗碗机，与手工洗碗相比，一般来说耗电量和耗水量更少。

不需要在水龙头下冲洗碗碟

在装入洗碗机之前，仅需去除较大的食物残渣，而无需用自来水冲洗碗碟，可以节约用水。

选用环保型洗涤剂

请阅读包装上的环保声明！

过多的洗涤剂、亮碟剂和软水盐会降低清洗效能，同时对环境造成更大的影响。

洗碗机满载运行

等待洗碗机装满后再运行程序，可以减少耗电量和耗水量。如果有任何难闻的气味，使用 冲水待洗 程序冲洗碗碟。

您还可以使用 防异味 程序来防止洗碗机中的脏污碗碟产生难闻的气味。

以较低温度运行洗程

如果碗碟只是轻微脏污，可选择低温洗程。

选择洗涤程序 – 节能洗

该程序适合清洗一般脏污的碗碟，在综合能耗和耗水量方面是最有效的程序。

洗碗程序采用高效清洗设计，最大限度减少耗电量和耗水量。该程序可长时间低温洗碗。

选择选项 – 自动开门

使用 自动开门 选项可实现更好的烘干效果，该选项会自动打开洗碗机门。待洗碗机指示程序已结束且碗碟冷却后才能将碗碟从洗碗机中取出。

连接冷水水源

如果使用油、电或燃气对建筑物进行供暖，请将洗碗机连接冷水。

连接热水水源

如果用一种高效能的方法，如集中供热、太阳能或地热能对建筑物进行供暖时，将洗碗机连接热水（最大温度为 70 °C）。选择热水连接能减少洗碗机能耗。

注意!

不要超出限定的供水温度。某些餐具使用的特殊材料无法承受高温。请参阅 易碎碗碟（见章节 在洗碗机中放入碗碟）。

易碎碗碟

某些餐具不适合洗碗机清洗。可能是出于某些原因。例如，某些材质无法承受高温，而另一些材质则可能被洗碗机用洗涤剂损伤。

如为手工物品、易碎装饰、水晶或玻璃制品、银、铜、锡、铝、木头和塑料制品，请小心。查看是否标记“可放入洗碗机清洗”标志。

易损坏的装饰

装饰图案无上釉保护的瓷器（摸起来有粗糙感）不适合用洗碗机洗。

水晶/玻璃制品

使用温和洗涤程序 水晶玻璃制品 清洗由水晶/玻璃制成的易碎物品。请记住使用少量的洗涤剂并正确摆放物品，使其在洗涤过程中不会彼此触碰。

如果您使用亮碟剂，烘干会更快且效果也更佳。您也将获得更佳的洗碗效果，即碗碟极为洁净。

手绘玻璃器皿以及古董和非常易碎的物品，不应使用洗碗机清洗。

银器

银器不可接触到不锈钢制品，因为可能会让银器变色。

为避免留下痕迹，需将由不同金属制成的碗碟分开，如银、不锈钢或铝。

铝制品

铝制品用洗碗机清洗可能会失去光泽。不过，质量良好的铝锅可以用洗碗机清洗，只不过会降低一些光泽。

粘有把手的餐具

某些类型的胶不耐洗碗机清洗。在这种情况下，把手可能会脱落。

装载方式会影响洗涤效果

请注意碗碟的放置，以确保尽可能以最低的耗电量和耗水量获得最佳的洗涤和烘干效果。让您的洗碗机能够充分触及和清洁所有表面，并尽可能彻底地烘干碗碟。

- 请务必将脏污的一面朝内和朝下摆放！
- 碗碟不应叠放在一起。
- 按一定角度放置有洞的碗碟（如杯子），这样冲洗水会流掉。洗涤塑料物品时，这一点也很重要。
- 确保小物件不会从洗碗机碗篮中掉落，将它们放在刀叉篮中。

注意!

检查喷淋臂是否能自由转动。

在洗碗机中放入碗碟

洗碗机碗篮

洗碗机配备有一个上层碗篮、一个中层碗篮和一个带有刀叉篮的下层碗篮。

碗篮的外观可能会因洗碗机设置而不同。

上层碗篮

将玻璃杯、杯子、碗、小餐盘与酱料碟放置在上层碗篮中。请务必将脏污的一面朝内和朝下摆放！请将红酒杯放置在红酒杯架上，刀具放在右边的刀架上。

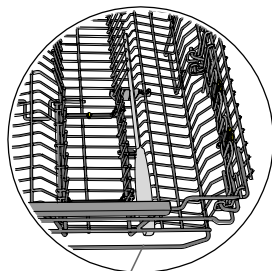
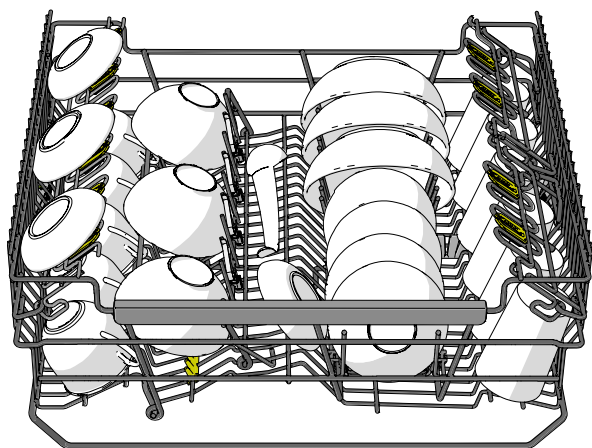

刀架

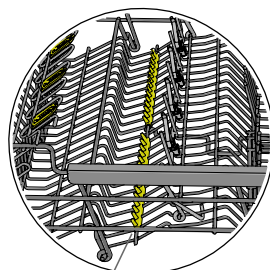
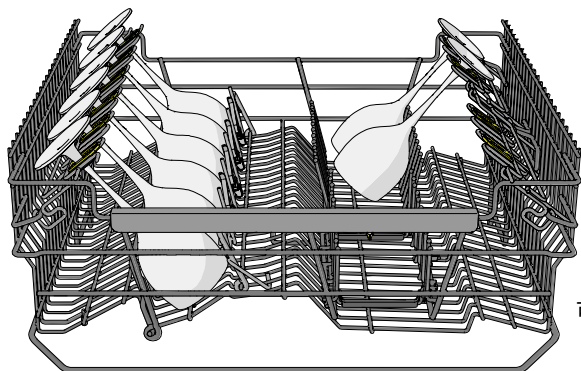

可以安装额外的红酒杯支架。(在密封的塑料袋内。)

可调盘架

可调盘架可以推叠到一起，以适应不同碗碟的摆放需求。

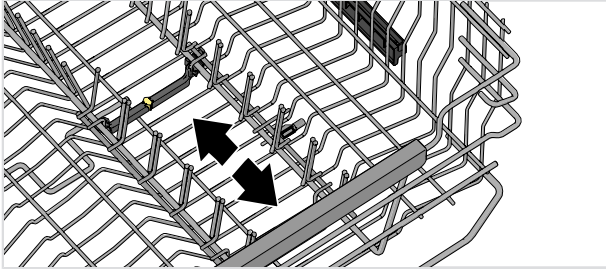

中层碗篮

中层碗篮配有两个不同的分体篮，带喷水管的篮子适用于摆放低矮、扁平的餐具（如饭碗、长盘等）；刀叉篮适合存放勺子、搅拌器、刀叉、筷子及类似餐具。

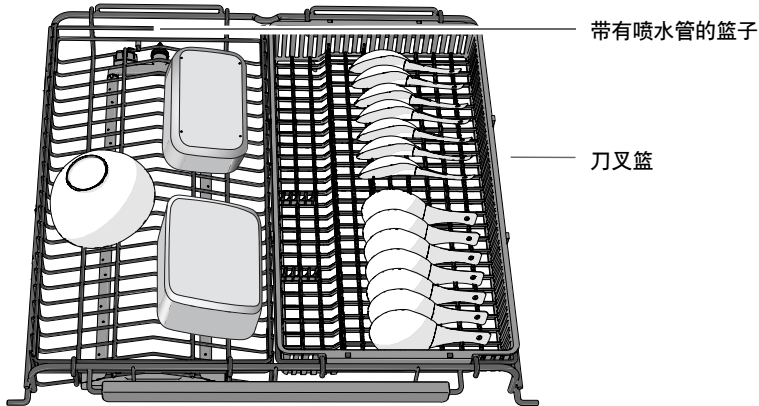

请洗较大的餐具

如果要在下层碗篮中洗涤大件物品，则可以取下中层的两个篮子，或者可以将整个中层碗篮全部提起。要移除整个中层碗篮，请用双手抓住中层碗篮的侧面，同时抬起两侧。要重新组装，请按照相反的顺序执行相同的过程。

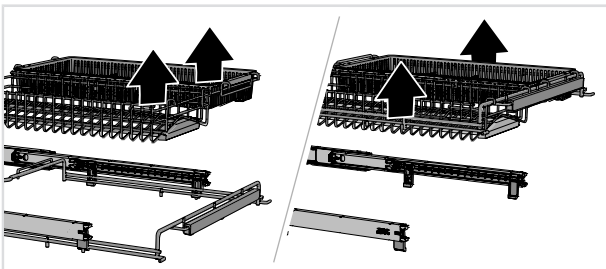

在洗碗机中放入碗碟

配件

为中层碗篮购买一个额外的带水管的篮子，就可以洗涤更多低矮扁平的餐具，例如玻璃杯、茶杯、碟子、长盘和饭碗等。此配件可在您购买洗碗机的门店购买。

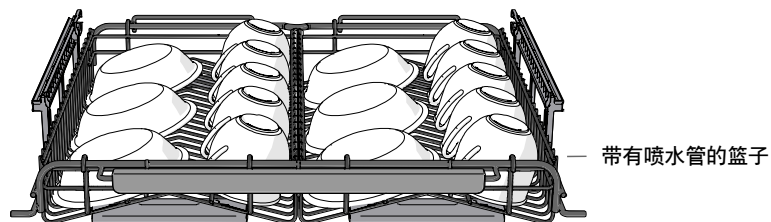

下层碗篮

将大餐盘、小餐盘、上菜盘、锅具与刀叉（先放入刀叉篮）摆在下层碗篮。

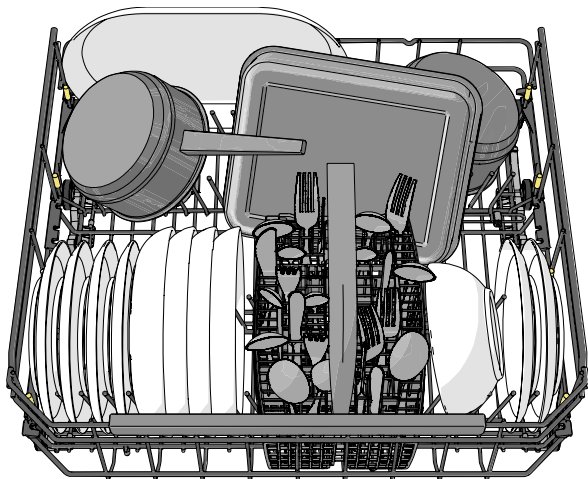

可调整盘架

可调整盘架可以调节以适应不同餐具的摆放。在重新定位盘架之前，通过向内推动盘架来折叠。盘架也可以向下折叠，以便更轻松地将锅和碗放入。

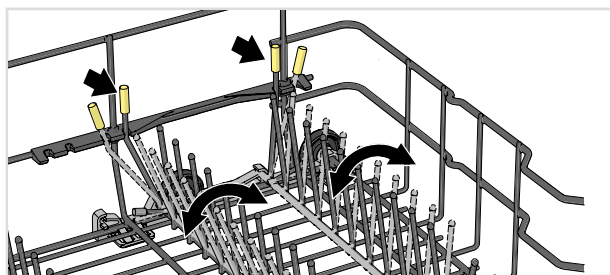

在洗碗机中放入碗碟

在下层碗篮右侧的背面，盘架可以折叠到一起，以便为炖锅或深盘等提供更多空间。

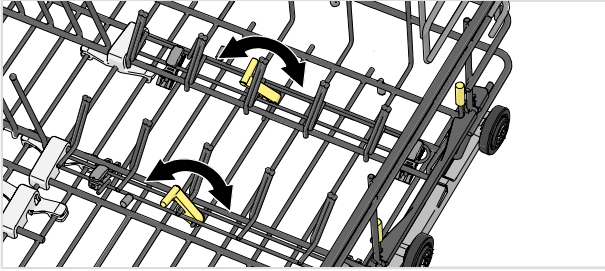

花瓶和瓶架

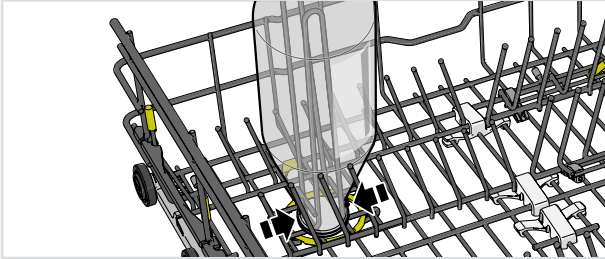

可调节强力喷淋区

洗碗机的两个灵活的可调节强力喷淋区可以在两个不同的位置打开或关闭。

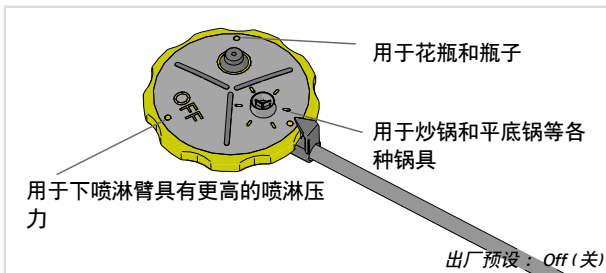

如果希望增加喷淋区，例如放置了锅具或瓶子，请将强力喷淋区保持打开状态。如果希望提高底部喷淋臂的喷淋压力，请关闭洗碗机的强力喷淋区。

清洗大盘子

您可以移动底层碗篮的可调盘架及其固定装置来增加齿排之间的距离，从而调整针对直径为 25-28 厘米的盘子。

在洗碗机中放入碗碟

刀叉篮

将筷子和其他餐具（锋利的刀具除外）手柄向下放置，并尽可能分散放置。检查餐勺是否相互堆叠。并确保喷淋臂可以自由旋转。

最好将刀叉篮摆放在下层碗篮前部的中间位置，以便充分利用适合刀叉篮的独特喷淋区的洗涤效能。

⚠ 警告!

刀具及其他尖锐物品必须水平放置于洗碗机的专用刀叉篮。

适合放小物品的可折叠部分

刀叉篮中央有一个可折叠的部分，可放小件物品（例如电动搅拌器附件）。

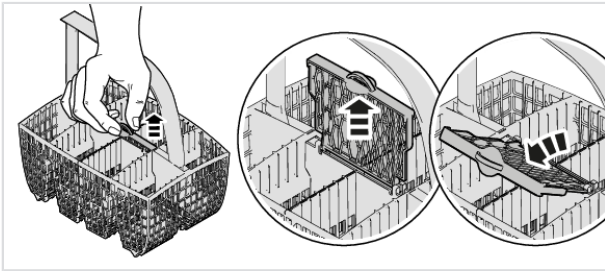

配件

购买一个迷你餐具篮。这个附加的餐具篮可以灵活安装，可以拆下来，安装到下方餐具篮或大餐具篮上，形成一个更大的餐具篮。您购买洗碗机时，可以同时购买这个配件。

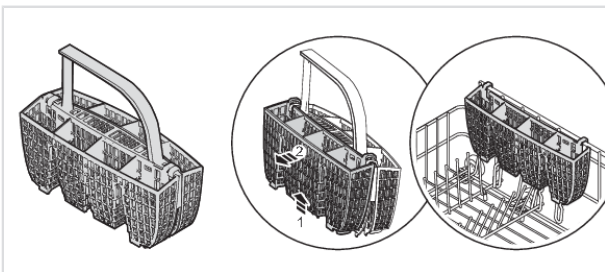

添加洗涤剂

有两种添加洗涤剂的选项——手动或自动。要激活自动投放，请参阅章节 **设置**。手动投放洗涤剂盒即使在自动投放激活时也可以用作补充方式（例如，用于消毒剂，或者当自动配量盒为空时）。

请遵照洗涤剂包装上的说明。本洗碗机配有软水器，因此请使用适合软水的洗涤剂和亮碟剂剂量。

使用自动配量洗碗液时，请勿将洗碗液添加到手动洗涤剂盒！过多的洗涤剂会降低清洗效能，同时会给环境造成更大的影响。

手动投放洗涤剂盒

添加洗涤剂时，洗涤剂盒必须干燥。

如果使用洗碗粉或洗碗液，请在盒中加入少量洗涤剂用于预洗。

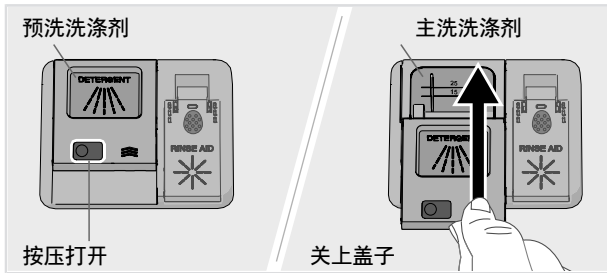

注意!

请仅使用洗碗机洗涤剂！请勿使用洗洁精，其所产生的泡沫会妨碍洗碗机的有效运行。

多功能洗涤剂

市场上在售的多功能洗涤剂有很多种。请仔细阅读这些洗涤产品的说明。

如果使用包含亮碟剂的多功能洗涤剂，启用 **洗涤块** 设置。

建议不要在短时洗程（少于 75 分钟）中使用洗涤块。应选用粉状或液态洗碗机洗涤剂。

注意!

使用普通的洗碗机洗涤剂和独立供应的亮碟剂和水软化盐，即可实现最佳的洗涤和干燥结果。

如果您有洗涤剂方面的疑问，请联系洗涤剂制造商。

使用洗碗机

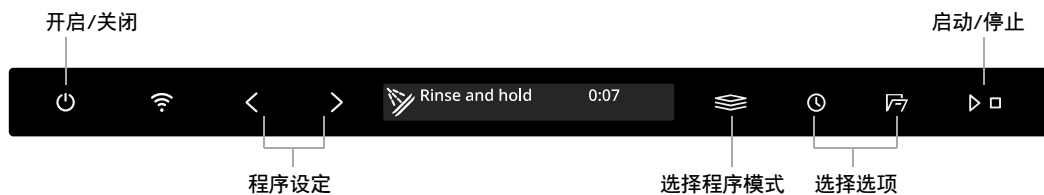

⏻ 开启/关闭

打开机门然后按 ⏻。如果水龙头已关闭，也要打开水龙头。

<> 程序设定

要选择程序，请按 < 或 > 直到显示屏上显示所需程序。

根据碗碟类型和脏污程度选择程序。

ECO 节能洗

该程序适合清洗一般脏污的碗碟，在综合能耗和耗水量方面是最有效的程序。

关于更环保的洗碗方式的更多信息，请参阅章节 [更环保的洗碗方式](#)。

对于含有大量油脂重度脏污的碗碟，应使用温度较高的程序。

A 自动洗

洗碗机会测量碗碟的脏污程度，自动调节水量与温度。初次安装洗碗机后，需将洗程执行五次，才能够使其完全适应并发挥最佳效果。

如果 自动投放 被激活，洗碗液的用量也会被调整。

日常洗

适用于日常清洗微干餐具的有效程序。（此程序不适合清洗沾有烧焦食物的烤箱碗碟等。）

强力洗

高温程序可溶解重度脏污餐具上的油脂，如平底锅、炖锅和烤盘等。如果这些餐具没有完全填满洗碗机，可以再额外添加盘子或其他碗碟。

专业快洗¹⁾

一个快速、高效的适合于清洗略微干燥的食物残渣的程序。(此程序不适合清洗烧焦食物残渣,如烤盘上的食物残渣。)

该自动开门选项对于确保最佳烘干效果非常重要。

预热待洗 (30分钟 + 20分钟)

具有预热阶段(水加热30分钟)和洗涤阶段(碗碟清洗20分钟)的洗碗程序。这一程序旨在为您提供一个快速洗碗程序,可以在预热阶段结束的180分钟内启动。

第1步: 开始预热阶段, 请按▷ □。关闭机门。(当水预热时,喷淋臂旋转,状态灯为红色。等待状态灯变为蓝色。打开机门时,显示屏将显示"预热阶段已完成",表示洗涤阶段已准备好在180分钟内开始。

可以在预热阶段放置餐具。此程序不适用于清洗食物残渣已经干燥的餐具。在放入洗碗机之前,务必将较大的食物残渣去除。

第2步: 开始洗涤阶段, 请按▷ □。

水晶玻璃制品

温和的低温洗碗程序适用于清洗由水晶/玻璃制成的易碎器皿。请记住使用少量的洗涤剂并正确摆放物品,使其在洗涤过程中不会彼此接触。另请参阅**易碎碗碟**(见章节**在洗碗机中放入碗碟**)。刚使用过且食物残渣还没有干燥的餐具也可以使用该程序进行清洗。

时间程序

本洗程会自动调节至指定的运行时间或完成时间。当您使用此洗程时,请务必根据碗碟脏污程度来选择时间,这一点很重要。

按⊖以设置所需程序时间。

0:15-0:45	轻微脏污的碗碟
1:00-1:30	一般脏污的碗碟
2:00-2:30	严重脏污的碗碟

卫生洗涤

本程序非常适用于有极高卫生要求的物品,例如婴儿奶瓶和砧板。主洗程和最后一次清洗的温度都很高。

¹⁾ 与加速模式结合时,程序会缩短(39分钟)。

使用洗碗机

塑料洗

专为能在洗碗机耐洗的塑料制品设计的洗程。此洗程具有特别长的烘干循环。瓷器和玻璃杯也能清洗。

冲水待洗

用于在等待洗碗机装满期间冲洗碗碟。

自清洁

启动自清洁程序，对洗碗机槽、喷淋臂和喷水管进行清洁。

应使用常规洗碗机洗涤剂或柠檬酸运行此程序（机器内不装载碗碟）-将其添加至洗碗机手动投放洗涤剂盒。（洗涤剂不会通过功能自动投放自动投放。）市场上也可买到洗碗机专用清洁剂。有关去除沉积水垢的详细信息，请参阅 *洗碗机腔体*（章节 *保养与清洁*）。

下半区洗涤

如果您只想清洗下层碗篮中的碗碟和刀叉，您可以使用此洗程。也可将轻微脏污的碗碟放在上层碗篮。

上半区洗涤

如果您只有一些杯子和玻璃杯放在上层碗篮需要清洗，您可以选择此洗程。也可将轻微脏污的碗碟放在下层碗篮。

72h 防异味²⁾

该程序可防止洗碗机中的脏污碗碟产生难闻的气味。只有洗碗机的风扇被激活（在 72 个小时内定期运行）。

选择程序模式

按  以滚动浏览可用的程序模式。在可用的程序模式下，该符号的光线较暗，激活程序模式后，该符号更明亮。（您可以选择的程序模式因程序而异。）

▶▶ 加速模式

程序时间缩短，但洗碗机使用较多的能源。

节能模式

洗碗机使用较少的能源和水。

夜间模式

在洗碗程序过程中降低噪音。程序时间延长。

²⁾ 在洗碗机 设置菜单 中激活 显示防异味程序。参见 设置 章节。

▮ 强力模式

高温会溶解重度脏污碗碟上的油脂，但洗碗机耗电量和耗水量相应变高。程序相应时间延长。

◆ 紫外线清洁模式³⁾

最后一次漂洗的水会使用紫外线和高温消毒，以杀死微生物。洗碗机会消耗更多的能量，程序时间也会加长。

▮ 抑菌储存模式³⁾

最后一次漂洗水会用紫外线和高温消毒，以杀灭微生物。在洗碗机门打开之前，洗碗机内的这种抗菌环境一直保持不变。风扇每隔 96 小时启动一次。如果门被打开，则抑菌储存模式自动终止。

洗碗机会消耗更多的能量和水量，程序时间也会加长。

抑菌储存模式激活后，状态灯将慢慢闪烁绿色。

选择选项

可用选项半亮。选择选项 (☞、⓪) 以激活它们。选项在激活后图标会全亮。(您可以选择的选项因程序而异。)

☞ 自动开门

洗碗机门能够自动打开，可缩短程序时间并实现更好的烘干效果。待洗碗机指示程序已结束且碗碟冷却后才能将碗碟从洗碗机中取出。

根据最后一次冲洗的模式、程序和温度，自动开门选项的烘干时间会有所不同 (5 到 90 分钟)。

对于某些程序，自动开门选项是预先选择的。

注意!

为了得到最好的干燥效果，在干燥阶段结束和程序结束之前不要手动关闭机门。

⚠ 警告!

如自动开门程序被激活，请确保洗碗机门不能被堵塞或关闭，否则可能会损坏门锁结构。请至少等待 5 分钟再关闭机门。

⓪ 预约

选择预约后，洗碗机将在您按下▷□并关闭机门后的 1-24 个小时内启动。

1. 按⓪一次以激活预约。多次按下或按住，以设置所需的小时数。

³⁾ 符合 QB/T5133-2017 标准。

使用洗碗机

2. 按▷□并关闭机门。计时器开始倒计时，洗碗机在所选预约时间结束时开始启动。

如果您想要取消预约选项，打开机门，然后按住▷□三秒钟。

▷□ 启动/停止

按住▷□直到显示屏上显示“已启动程序，请关闭机门”。这表示洗碗机已准备好启动。正确关闭机门，否则洗碗机不会启动。

如果在上次按下控制面板后 2 分钟内洗碗机未启动或机门未关闭，则本机将关闭。

要远程启动洗碗机，请参阅章节 *无线网络连接*。

中止或更改程序

如果想要在洗碗机启动后更改洗程，首先将门打开，然后按住▷□三秒。如果洗涤剂供应盒盖已打开，则添加更多的洗涤剂。选择新的洗程，按▷□，然后将门关闭。

剩余时间

在您选择程序、程序模式和选项后，显示上次使用该程序时的运行时长。

状态灯

洗碗机底部的状态灯使用三种颜色来提供信息。

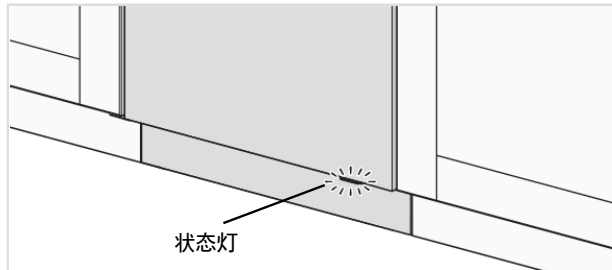

蓝色 - 可装入更多

在程序启动后仍可装入更多碗碟。

红色 - 不可再装入

切勿装入更多碗碟（可能会导致清洗效果不佳）。

灯闪烁表示机门在程序运行期间打开。如果门关闭时灯闪烁，则发生错误。请参阅章节 *故障排除指南*。

绿色 - 取出

洗碗程序完成。状态灯保持15分钟。

闪烁蓝色/绿色

状态灯呈蓝色/绿色闪烁，表示远程控制启动已激活。

若想装入更多碗碟⁴⁾

打开机门。洗碗机自动停止。添加碗碟，然后关闭机门。片刻之后，洗碗机将继续运行程序。

如果洗碗程序是远程控制启动的，则在机门关闭后，被中断的程序将继续。您可以使用该 *Connect Life* 应用程序监控洗碗机并远程停止该程序（您将无法再次远程启动）。

停电

如果洗碗机在洗碗程序运行时由于停电而关闭，则该程序将在恢复供电后继续。如果在烘干过程中断电，则程序中断。

如果洗碗程序是远程启动的并且没有结束，则在恢复供电后，中断的程序将继续。您可以使用该 *Connect Life* 应用程序监控洗碗机并远程停止该程序（您将无法再次远程启动）。

如果您在烘干过程中开门超过2分钟，程序将会中断。

一旦程序完成后

蜂鸣器发出一声短信号，表示程序结束。参阅 [设置](#) 章节了解如何更改此功能。

此外，状态灯变绿表示程序结束。

一旦程序完成，洗碗机门会打开并且显示屏将会出现“程序完成”。

程序结束后，洗碗机自动关闭。每次使用完毕后，关闭水龙头。

最佳烘干效果

- 在洗碗机中装满碗碟。
- 按一定角度放置有洞的碗碟（如杯子），这样冲洗水会流掉。洗涤塑料物品时，这一点也很重要。
- 补充亮碟剂，或设置增大亮碟剂用量。
- 启用自动开门选项。
- 待碗碟冷却后再从洗碗机中取出。

清空洗碗机

热瓷器更易碎。等碗碟在洗碗机内冷却之后再取出。

首先清空下层碗篮，避免有水从上层碗篮滴到下层碗篮中的碗碟上。

⁴⁾ 如果状态灯为红色，则不应再装载碗碟。

程序	程序模式 / 选项	预洗次数	主洗	冲洗次数	末次漂洗	消耗值 ¹⁾				耗水量 (升)
						冷水 ²⁾		热水 ³⁾		
						洗碗时间 (约小时: 分 钟)	能耗 (约 千瓦时)	洗碗时间 (约小时: 分 钟)	能耗 (约 千瓦时)	
节能洗 ⁴⁾	5)		56 °C	2	48 °C	3:45	0.800	3:35	0.5	9.6
自动洗	5)	1-2	50-65 °C	2-3	60 °C	2:10-3:10	0.9-1.4	1:50-2:50	0.6-1.0	11.5-18.5
日常洗	5)	1	60 °C	2	60 °C	2:40	1.1	2:20	0.7	12.5
强力洗		2	70 °C	2	70 °C	2:50	1.6	2:30	1.2	16.0
专业快洗	5)		60 °C	3	65 °C	0:59	1.1	0:59	0.7	14.5
预热待洗			65 °C	2	55 °C	0:30 + 0:20	0.9	0:20 + 0:20	0.6	9,5
水晶玻璃制品			45 °C	2	50 °C	1:40	0.7	1:20	0.4	10.0
时间程序		0-2	<65 °C	2	<65 °C	0:15-2:30	0.3-1.4	0:15-2:30	0.2-1.0	10.0-16.5
卫生洗涤			70 °C	2	70 °C	1:05	1.3	0:45	0.9	10.5
塑料洗	5)	1	55 °C	2	68 °C	2:30	1.2	2:10	0.8	13.0
冲水待洗				1		0:07	0.01	0:07	0.01	3.5
自清洁			70 °C	2	70 °C	1:05	1.0	0:45	0.6	10.0
下半区洗涤		1	65 °C	2	60 °C	2:10	1.1	1:50	0.7	13.0
上半区洗涤		1	65 °C	2	60 °C	2:10	1.1	1:50	0.7	13.0
防异味						72:00	0.2	72:00	0.2	

1) 消耗值因进水温度、室内温度、餐具尺寸及所选其他功能等因素不同而有所差异。

洗碗机内置的软水器会通过软水盐自动再生，以保持其软化水的功能。如果软水器不能及时再生，则会导致洗碗程序时间延长，并增加耗电量 and 耗水量。洗碗机软水器再生的频繁程度取决于所选水质硬度的设置。

2) 连接至冷水时约为 15 °C。

3) 连接至热水时约为 60 °C。

4) 此洗碗程序是按照国标 GB 38383-2019 进行测试的标准洗程。

5) 自动开门

Connect Life

您可以使用智能手机/平板电脑远程控制这台洗碗机。将洗碗机连接到无线网络，以便能够使用该 *Connect Life* 应用程序远程控制和启动洗碗机。该应用程序可用于查询信息、更改设置、启动程序和监控洗碗机。（洗碗机也可以在没有安装该应用程序的情况下使用。）



准备工作

- 您的智能手机/平板电脑必须连接到互联网。
- 无线网络的路由器必须连接到互联网，并且洗碗机必须在无线网络覆盖的范围内。
- 使用智能手机/平板电脑从相应的应用商店，或扫描下方的二维码下载 *Connect Life* 应用程序。



- 您可以在序列号铭牌上找到洗碗机的二维码（和 AUID 码）。



连接到网络并配对

将洗碗机连接到无线网络，然后与智能手机/平板电脑配对。（这也可以从洗碗机的设置菜单完成。）

- 打开 *Connect Life* 应用程序并注册一个账户。
- 转到 **电器**。点击 **添加电器** 或点击 **+** 按键。选择 **家用电器**。
- 扫描洗碗机的二维码（请查看序列号铭牌）。按照应用程序中的进一步说明进行操作。
- 打开洗碗机门，然后按 **⏻**。
- 在洗碗机的控制面板上：按 **📶** 以启用 WiFi 模块。
- 在洗碗机的控制面板上：按住 **📶** 保持 3 秒钟以启动 **连接设置**。

无线网络连接

📶 显示屏上的网络符号

闪烁 0.5 秒开/关

洗碗机已准备好连接到无线网络或与智能手机/平板电脑配对。

闪烁 1.0 秒开/关

洗碗机已连接到您的无线网络。

发光

洗碗机已连接到您的无线网络和云端。

远程控制洗碗机

洗碗机与智能手机/平板电脑配对后，显示屏上会显示洗碗机的网络符号📶。您可以使用 *Connect Life* 应用程序监控洗碗机并更改设置。

📶 远程控制启动洗碗机

要远程控制启动洗碗机，请按📶。远程启动激活将在洗碗机的显示屏上出现。关上机门。状态灯将闪烁蓝色/绿色，表示远程控制启动已激活。

在 *Connect Life* 应用程序中，选择并启动程序。

如果机门在 2 分钟内未关闭，则本机将关闭。

注意!

洗碗机可以在没有安装应用程序的情况下使用。按下洗碗机的控制面板时，来自 *Connect Life* 应用程序的命令将被屏蔽 10 秒钟。

配对更多设备

将更多设备/用户与洗碗机配对。（这也可以从洗碗机的设置菜单完成。）

- 打开 *Connect Life* 应用程序并登录到您的帐户或注册一个新帐户。
- 转到 **电器**。点击 **添加电器** 或点击 **+** 按键。选择 **家用电器**。
- 扫描洗碗机的二维码（请查看序列号铭牌）。按照应用程序中的进一步说明进行操作。
- 打开洗碗机门，然后按📶。
- 在洗碗机的控制面板上：按住📶保持 4 秒钟以启动 **添加设备**。



无线网络连接 关 / 无线网络连接 开

将洗碗机连接到本地网络后，您可以选择 **无线网络连接 关** 以停用连接。选择 **无线网络连接 开** 以重新连接到同一网络。（这也可以从洗碗机的设置菜单完成。）

- 在洗碗机的控制面板上：按住📶保持 8 秒钟以选择 **无线网络连接 关**。短按📶以再次选择 **无线网络连接 开**。



移除所有设备

移除所有连接的设备/用户。（这也可以从洗碗机的设置菜单完成。）

- 在洗碗机的控制面板上：按住  保持 4 秒钟以选择，然后按住  保持 3 秒钟以选择 移除所有设备。

设置

打开机门然后按 。

要打开洗碗机的 设置菜单，按 < 或 >，直到显示屏上显示  设置菜单，然后通过  确认您的选择。



要退出洗碗机的 设置菜单，选择 退出 并通过  确认您的选择。



设置	选项
1. 语言	您可以选择窗口所用的语言。
2. 网络	显示屏上显示当前的 无线网络状态。
无线网络状态	将洗碗机连接到无线网络，以便能够使用该 <i>Connect Life</i> 应用程序远程控制洗碗机。 请参阅 <i>准备工作</i> (见章节 <i>无线网络连接</i>) 。
无线网络连接	开/关 将洗碗机连接到本地网络后，您可以选择 <i>无线网络连接 关</i> 以停用连接。 选择 <i>无线网络连接 开</i> 以重新连接到同一网络。
连接设置	将洗碗机连接到无线网络，然后与智能手机/平板电脑配对。 <ul style="list-style-type: none">打开 <i>Connect Life</i> 应用程序并注册一个账户。转到 <i>电器</i>。点击 <i>添加电器</i> 或点击 + 按键。选择 <i>家用电器</i>。扫描洗碗机的二维码 (请查看序列号铭牌)。按照应用程序中的进一步说明进行操作。选择 <i>连接设置</i>。
添加设备	将更多设备/用户与洗碗机配对。 <ul style="list-style-type: none">打开 <i>Connect Life</i> 应用程序并注册一个账户。转到 <i>电器</i>。点击 <i>添加电器</i> 或点击 + 按键。选择 <i>家用电器</i>。扫描洗碗机的二维码 (请查看序列号铭牌)。按照应用程序中的进一步说明进行操作。选择 <i>添加设备</i>。
移除所有设备	选择 <i>移除所有设备</i> 以移除所有连接的设备/用户。
无线网络出厂重置	选择 <i>无线网络出厂重置</i> 以恢复默认出厂设置。
退出	选择 <i>退出</i> 以退出 <i>网络</i> 菜单，按  。

设置	选项	
3. 选择程序	节能洗 开/关 自动洗 开/关 日常洗 开/关 强力洗 开/关 专业快洗 开/关 预热待洗 开/关 水晶玻璃制品 开/关 时间程序 开/关 卫生洗涤 开/关 塑料洗 开/关 冲水待洗 开/关 自清洁 开/关 下半区洗涤 开/关 上半区洗涤 开/关 防异味 开/关	菜单中可以显示或隐藏程序。在开和关之间进行选择。 (节能洗无法在菜单中显示。)
4. 自动儿童锁	开/关	可启用 自动儿童锁 设置以防止儿童启动洗碗机。 要暂时停用或激活 自动儿童锁 设置, 请按住 < 和 ⊙ 保持三秒钟。
5. 显示设置: 开机标志	开/关	设置以隐藏显示屏中所显示的徽标。
6. 显示设置: 屏幕对比度	1/2/3/4	用于调整显示屏的亮度。
7. 按键音音量	0/1/2/3	蜂鸣声确认控制面板已被按下。
8. 通知音量	0/1/2/3	蜂鸣器会在洗碗程序结束时发出指示。 出现故障讯息时会发出响亮的蜂鸣声。
9. 亮碟剂	0/1/2/3/4/5	设置亮碟剂用量。亮碟剂供应盒可在0 (关闭) 到5 (高用量) 之间调节。 增加亮碟剂用量: <ul style="list-style-type: none"> 如果碗碟上留有水印。 减少亮碟剂用量: <ul style="list-style-type: none"> 如果碗碟上粘有白色/蓝色薄膜。 如果碗碟上有条纹。 产生泡沫。如果您的水质特别软, 可以将亮碟剂按 50:50 的比例用水稀释。
10. 水质硬度	0/1/2/3/4/5/6/7/8/9	调节软水器。根据水质硬度来选择一种设置。请务必确保设置正确! 请参阅 <i>Water hardness (水质硬度)</i> (见章节 第一次清洗前)。 对于水质硬度低于 6°dH (10°FH / 7°eH / 1.0 mmol/l) 的进水水源, 请选择 0。软水器停用, 无需添加软水盐。

设置

设置	选项	
11. 洗涤剂	开/关	如果使用包含亮碟剂的多功能洗涤剂，启用这一设置。 此设置可减少亮碟剂的用量，并影响洗碗机内置软水器的再生频率。
12. 自动投放	0 ml - 40 ml	如果要使用洗碗液自动配量功能，请激活此设置。 <i>精确的用量取决于具体运行的程序。对于自动洗程序，用量还取决于碗碟的脏污程度。</i> 0 ml (关)
13. 超级冲洗	开/关	该超级冲洗功能可将碗碟再漂洗两次。程序时间被延长，洗碗机消耗更多的能量和水量。 在以下程序中启用： 日常洗 强力洗 专业快洗 卫生洗涤 塑料洗 下半区洗涤 上半区洗涤
14. 轻推自动开门	开/关	洗碗机门可以在没有把手的情况下打开。
15. 关机时内部照明灯点亮	开/关	选择洗碗机关闭且机门打开时内部照明灯是否打开。(如果☺已打开，当机门打开时内部照明灯始终打开。)
16. 显示防异味程序	开/关	显示防异味程序激活后，  防异味可以从程序表中选择。
17. 故障显示		任何故障讯息。 在联系售后服务中心时，可能需要您协助提供最近的故障讯息。
18. 出厂重置		将所有设置恢复为出厂默认值。 选择 出厂重置 并按▷□。
19. 退出		要退出洗碗机的设置菜单，选择退出并按  。

※ 请加满亮碟剂

需要补充亮碟剂时，窗口中上方的符号将会亮起。

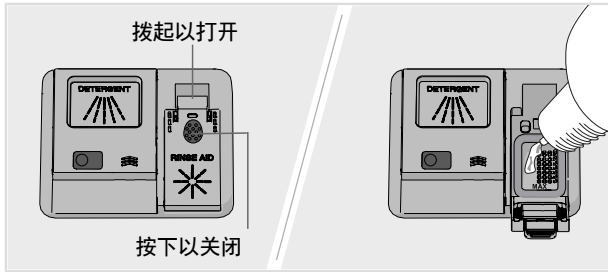

1. 打开亮碟剂盒盖。
2. 小心补充亮碟剂，直到液面到达标记线 **MAX**。
3. 擦掉盒子周围溅出的亮碟剂。
4. 将盖盖紧。

补充后，符号可能需要一段时间才会熄灭。

☞ 请加满软化盐

需要补充盐时，窗口中上方的符号将会亮起。

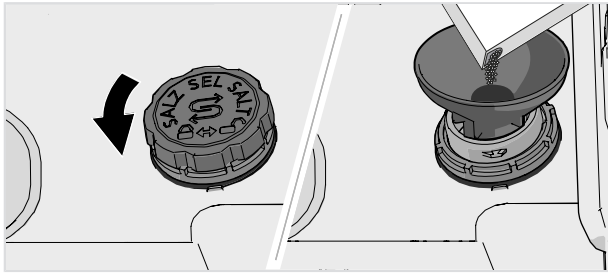

1. 逆时针转动盐盒盖，将其取下。
2. 将洗碗机附赠的漏斗放入盐盒的补充孔。(仅在首次使用时需要加水。)
3. 在盐盒中加入足量的软水盐（最大750克）。请使用洗碗机专用的软水盐。
4. 擦掉多余的盐，使盖子能够旋紧。

补充后，符号可能需要一段时间才会熄灭。

⚠ 警告!

为避免产生锈迹，必须在加盐后立即启动洗碗程序。

切勿将洗碗机洗涤剂倒入盐盒。否则会损坏软水器！

保养与清洁



请加满自动投放

当洗碗机的洗碗液用完并需要重新填充时，显示屏上会出现上面的符号。(建议在箱体完全为空之前执行 1-2 程序。)

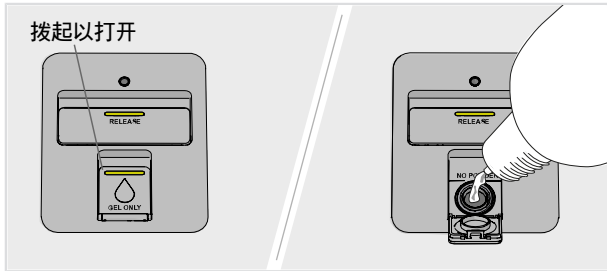

1. 打开洗碗机洗碗液自动配量盒的盖子。
2. 小心地将洗碗机专用洗碗液添加到标记线**MAX**。
3. 清除盒外多余的洗碗液。
4. 将盖盖紧。

注意!

请仅在自动配量盒中加入洗碗机专用洗碗液！请勿在自动配量盒中加入洗碗粉。请勿使用洗洁精，其所产生的泡沫会导致洗碗机产生故障而无法运行。

一些浓缩型的洗碗液不适合加入自动配量盒。使用浓缩型洗碗液时，请加到手动洗涤剂盒中。请参阅洗涤剂制造商的使用建议。

清洁自动配量盒



1. 箱体可以提起以进行清洁和重新填充。
2. 检查投放孔未被堵塞。用热水清洁箱体。

注意!

重要的 - 装回箱体。若未装上好过自动配量盒器，请勿使用洗碗机！

请清洁滤网

粗过滤器

粗过滤器用来过滤无法通过排水泵的食物残渣。必要时请清理粗过滤器。请根据洗碗机的使用频次来定期清理。

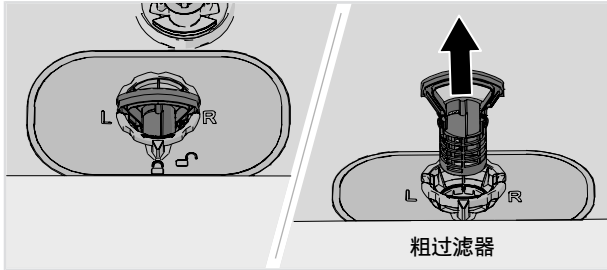

1. 从把手提起粗过滤器。
2. 清理粗滤网。
3. 装回粗过滤器，按压下去并伴有咔哒一声到位。

细过滤器

每次洗程中，会自动冲洗掉细过滤器上的残渣。如有必要，可清洗细过滤器。请根据洗碗机的使用频次来定期清理。

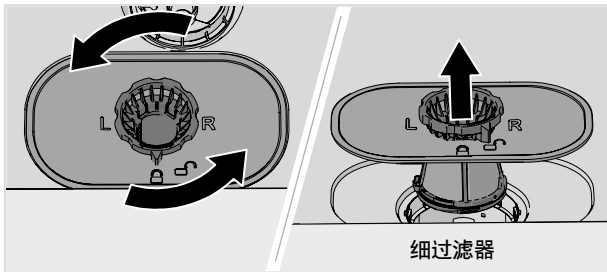

1. 逆时针旋转并向上提起细过滤器。
2. 清洁细过滤器。
3. 装回细过滤器，顺时针旋转直到锁紧。并检查边缘是否密封良好。请记得装回粗过滤器。

保养与清洁

注意!

如果过滤器未能正确安装，则洗碗效果可能会受到影响。注意，若未装上过滤器，请勿使用洗碗机！

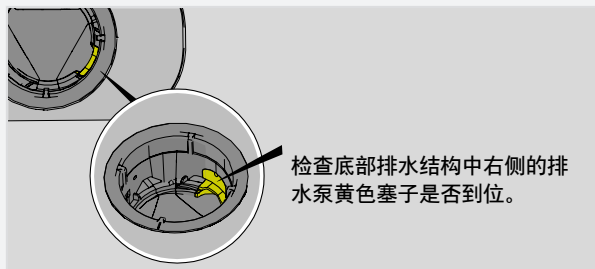

清洁喷淋臂和喷淋管

出水孔和轴承有时会发生阻塞。使用针或其类似物清除残渣。喷淋臂下方也有出水孔。

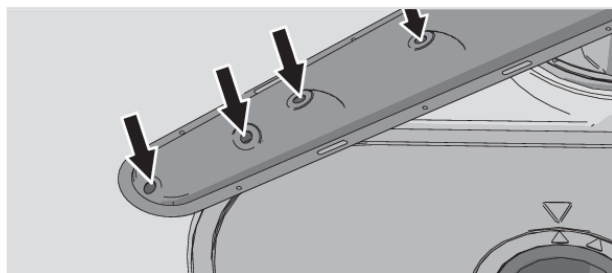

可以取下喷淋臂以便进行清洁。清洁完毕后，请记得将它们装回原位置，确保装牢。

上喷淋臂

- 拉出上层碗篮。
- 逆时针方向拧松喷淋臂轴承以将喷淋臂从上层碗篮取下。

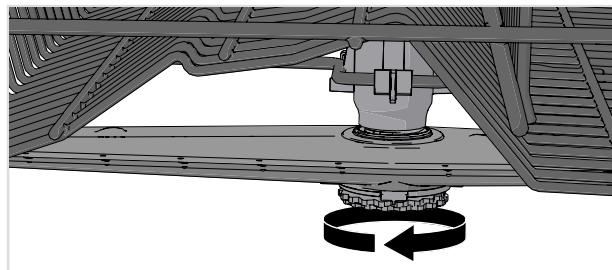

中层碗篮的喷水管

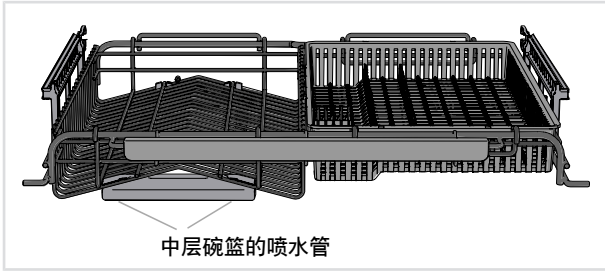

- 拉出中层碗篮。
- 检查喷水管的出水孔。

下喷淋臂

- 将下喷淋臂直接上提即可取下。

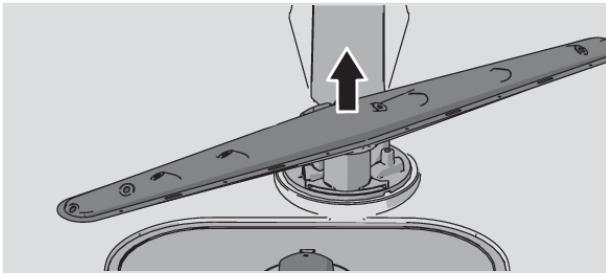

清洁洗碗机的外部

机门和机门密封件

打开机门。用微湿的布定期清洁机门边框和机门密封件。用洗涤剂清洁洗碗机下部前缘的机门密封件。

控制面板

保持控制面板清洁。如有必要，用干布或微湿的布擦拭。切勿使用清洁剂 - 它们可能会造成表面划痕。

请运行自清洁程序

洗碗机腔体

洗碗机腔体由不锈钢制成，通过日常使用（定期使用）可保持清洁。

如水质较硬，洗碗机内会沉积水垢。如果发现水垢，可在洗碗机手动洗涤剂盒内放入两汤匙柠檬酸，并运行自清洁程序（机器内不装载碗碟）。市场上也可以买到特殊洗碗机清洁剂。

保养与清洁

清除残渣

疏通排水泵

如果程序完成后洗碗机内仍有积水，则可能是排水泵被堵塞，导致出现错误信息排水故障或BLDC 排水泵故障。

1. 操作 \odot 关闭本机，然后从墙壁电源插座上拔下插头。
2. 卸下粗过滤器与细过滤器。
3. 将水从洗碗机槽中舀出。
4. 为了检查排水泵，请拆下底部排水结构右侧的黄色排水泵塞子。(如有必要，可以使用一把钳子辅助。)
5. 用手转动位于排水泵塞子后面的泵轮。小心移动所有尖锐物品，如玻璃。
6. 更换排水泵塞子、细过滤器、粗过滤器。
7. 将洗碗机再次通电。

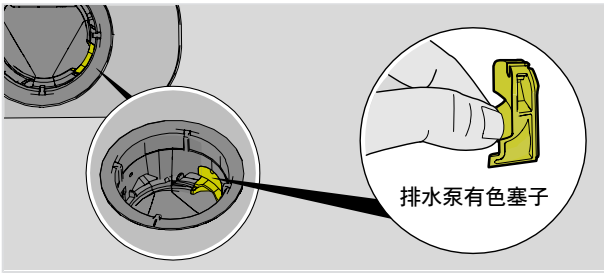

注意!

不要忘记更换排水泵塞子。

疏通进水管滤网

如果进水水源中有小颗粒杂质，进水管口的滤网可能会堵塞，这会导致 进水故障 故障讯息。

1. 操作 \odot 关闭本机，然后从墙壁电源插座上拔下插头。
2. 关闭水龙头。
3. 拧松进水管。
4. 小心地将外部滤网从进水管移除并将它清洗干净。
5. 更换滤网并检查垫圈是否正确安装。
6. 将进水管牢牢紧固到位。

7. 将机器插头插入墙壁电源插座，并打开水龙头。让压力稳定一会并检查连接处是否漏水。

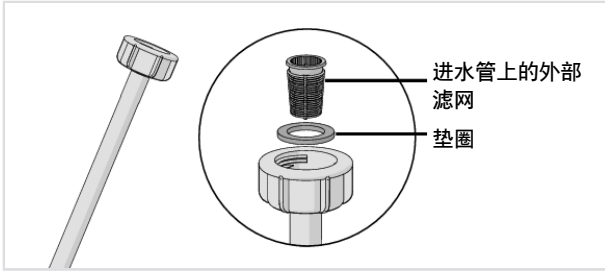

故障排除指南

故障讯息		操作
F10	加水过量 1	疏通排水泵。参见章节 <i>保养与清洁</i> 。如果问题仍然存在，请联系官方售后服务中心。
F11	排水故障	请参阅下表“问题”下的“洗碗机内有水残留”。如果问题仍然存在，请联系官方售后服务中心。
F12	进水故障 1	检查水龙头是否开启。检查进水管口的滤网是否堵塞。请参阅 <i>疏通进水管滤网</i> （见章节 <i>保养与清洁</i> ）。若问题仍存在，请联系官方售后服务中心。
F40	进水阀泄漏	关闭水龙头，然后联系官方售后服务中心。
F41	加热器故障 1	关闭水龙头。从墙壁电源插座上拔下插头，然后联系官方售后服务中心。
F45	分流器故障	请联系官方售后服务中心。
F52	水位错误	清洁粗过滤器和细过滤器。检查进水管口的滤网是否堵塞。若问题仍存在，请联系官方售后服务中心。
F54	加水过量 2	关闭水龙头，然后联系官方售后服务中心。 为避免洗碗机漏水，在关闭进水管上的水龙头之前，请勿从墙壁电源插座上拔下插头！
F56	循环泵故障	请联系官方售后服务中心。
F67	进水故障 2	检查水龙头是否开启。检查进水管口的滤网是否堵塞。请参阅 <i>疏通进水管滤网</i> （见章节 <i>保养与清洁</i> ）。若问题仍存在，请联系官方售后服务中心。
F68	BLDC 排水泵故障	请参阅下表“问题”下的“洗碗机内有水残留”。如果问题仍然存在，请联系官方售后服务中心。

按下任意按键，清除故障讯息。

一般守则

问题	可能原因	操作
按下控制面板上的按键时没有反应。	在打开机门后按下控制面板的时间过早。	稍等一下再试试看。
	儿童锁或自动儿童锁已被激活。	请参阅安全指南一节。
	洗碗机门已关闭。	打开机门。只有在洗碗机门开启时，控制面板才会对操作做出反应。
	控制面板上有污垢。	请用干布或微湿的布擦干净。

问题	可能原因	操作
洗碗机门无法关闭。	碗篮没有放好。	检查碗篮是否已水平正确摆放，同时检查中层碗篮的进水连接器与其喷水管是否在同一直线。 检查碗碟是否将碗篮挡住，使其无法滑动到正确位置。
	门锁闭合不严，无法锁住。	检查门锁。如果门锁闭合不严且无法锁住，请打开机门。 按住 < 和 /> 直到显示屏开始闪烁。等待闪烁停止（60 秒）。关闭机门。检查门锁能否闭合及锁住。
洗碗机无法启动。	▷ □ 尚未按下。	按 ▷ □，直到显示屏显示“已启动程序，请关闭机门”。
	门未关好。	请进行检查。
	您在程序正在进行时打开洗碗机，添加碗碟。	关闭机门并等待。片刻之后，洗碗机继续执行程序。
	门锁闭合不严，无法锁住。	检查门锁。如果门锁闭合不严且无法锁住，请打开机门。 按住 < 和 /> 直到显示屏开始闪烁。等待闪烁停止（60 秒）。关闭机门。检查门锁能否闭合及锁住。
	检查是否选择了 预约 选项。	按住 ▷ □ 三秒可取消预约选项。
	插头未插入墙壁电源插座。	请进行检查。
	保险丝熔断/断路器跳开。	请进行检查。

故障排除指南

问题	可能原因	操作
碗碟洗不干净。	喷淋臂没有转动。	检查碗碟是否挡住喷淋臂。
	喷淋臂孔或轴承堵塞。	清洁喷淋臂和中层碗篮的喷水管。请参阅章节 <i>保养与清洁</i> 。
	不合适的洗碗程序。	选择强力模式程序。程序将通过较高的温度溶解重度脏污碗碟上的油脂。
	洗涤剂用量不正确。	根据水质硬度确定用量。洗涤剂过多或过少均会弱化清洗效果。
	洗涤剂过期。洗涤剂有使用期限。	避免使用大包装。
	自动投放已激活，但洗碗机的洗碗液没有配给。	要检查洗涤剂是否已配给，按住  和  保持五秒钟。符号  将在显示屏上闪烁，状态灯将变为红色。然后再检查洗碗机洗碗液是否配给了。
	碗碟装入不正确。	请勿用大碗或类似器皿覆盖盖器。避免将很高的玻璃杯放在碗篮角落。见章节 <i>在洗碗机中放入碗碟</i> 。
	玻璃杯与杯子在洗程执行中翻倒。	将碗碟稳固放置。
	过滤器阻塞。	清洁粗滤网和细滤网。
	过滤器安装不正确。	检查过滤器是否正确安装。参见章节 <i>保养与清洁</i> 。
不锈钢或银器上有斑点。	排水泵有色塞子消失。	检查底部排水结构右侧的排水泵黄色塞子是否到位。参见章节 <i>保养与清洁</i> 。
	某些食物，例如：芥末、蛋黄酱、柠檬、醋、盐、色拉酱等等，如果置留过长时间，可能会在不锈钢上造成斑点。	如果不立即启动洗碗机，请先将这类食物冲掉。建议使用冲水待洗洗程。
	所有不锈钢制品若在洗碗机清洗过程中接触到银器，都会在银器上留下斑点。铝制品也会在碗碟上留下斑点。	为避免留下痕迹，需将由不同金属制成的碗碟分开，如银、不锈钢或铝。

问题	可能原因	操作
碗碟上有斑点或薄膜。	亮碟剂用量设置不正确。	请参阅 设置 一节。
	设置 洗涤块 已启用，且正在使用干燥效果不足的多功能洗涤剂。	切换多功能洗涤剂或停用设置 洗涤块，并补充水软化盐和独立的亮碟剂。请参阅 亮碟剂 （见章节 设置 ）。
	盐盒已空。	补充盐。请参阅 保养与清洁 一节。
	软水器设置不正确。	请参阅 水质硬度 （见章节 设置 ）。
	软水器中的盐外泄。	检查软水盐盒盖是否已正确拧紧。否则，请联系官方售后服务中心。
	温度太高且/或洗涤剂太多会使水晶遭到侵蚀。可惜这种侵蚀无法修复，只能避免。	水晶制品请用较低温度以及少量洗涤剂清洗。请联系洗涤剂制造商。
碗碟上粘有白色/蓝色薄膜。	亮碟剂用量设定值过高。	减少用量。请参阅章节 设置 。如果您使用的水质特别软，可能需要将亮碟剂按 50:50 的比例用水稀释。
清洗后留有斑点。	口红和茶/咖啡等污渍可能很难去除。	请使用含漂白成份的洗涤剂。 正在使用洗碗机凝胶。如有必要，在这种情况下，可将洗碗机洗涤剂或含漂白剂的多效合一洗涤剂添加到手动洗涤剂仓中（当自动投放激活时）。参见 添加洗涤剂 。
洗碗后洗涤剂盒中的洗涤剂残留。	添加洗涤剂时，洗涤剂盒是潮湿的。	添加洗涤剂时，洗涤剂盒必须干燥。
	洗涤剂盒堵塞。	检查碗碟是否妨碍洗涤剂盒的开启。
清洗过程中有嘎嘎声。	碗碟摆放不正确或喷淋臂未转动。	检查碗碟是否摆放稳固。旋转一下喷淋臂，确定是否能够转动。

故障排除指南

问题	可能原因	操作
洗碗机内有水残留。	过滤器阻塞。	清洁粗滤网和细滤网。
	过滤器安装不正确。	检查过滤器是否正确安装。参见章节 <i>保养与清洁</i> 。
	排水泵中有残渣。	清洁排水泵。请参阅 <i>保养与清洁</i> 一节。
	排水泵有色塞子消失。	检查底部排水结构右侧的排水泵黄色塞子是否到位。参见章节 <i>保养与清洁</i> 。
	排水管打结。	检查水管是否打结和折到。
	排水管阻塞。	断开与水槽排水孔连接的排水管。确保没有残渣，连接处的内部直径至少为 14 毫米。
洗碗机内有异味。	胶条周围与角落有污垢。	请使用餐具刷和低泡沫清洁剂清洁。
	长时间使用低温洗程。	每月运行一到两次高温程序。或运行自清洁程序。请参阅自清洁（见章节 <i>使用洗碗机</i> ）。
油脂沉积在洗碗机中。	长时间使用低温洗程。	选择强力模式程序。程序以溶解重度脏污碗碟上的油脂。或者每月运行一到两次自清洁程序。请参阅自清洁（见章节 <i>使用洗碗机</i> ）。
碗碟不够干燥。	未启用 <i>自动开门</i> 选项。	启用 <i>自动开门</i> 选项。
	洗碗机未装满碗碟。	在洗碗机中装满碗碟。
	需要补充亮碟剂，或设定的用量太少。	补充亮碟剂，或设置增大亮碟剂用量。
	设置 <i>洗涤块</i> 已启用，且正在使用干燥效果不足的多功能洗涤剂。	切换多功能洗涤剂或停用设置 <i>洗涤块</i> ，并补充水软化盐和独立的亮碟剂。请参阅 <i>亮碟剂</i> （见章节 <i>设置</i> ）。

WiFi

问题	可能原因	操作
洗碗机显示屏上的网络符号  未出现。	洗碗机未连接到您的无线网络。	将洗碗机连接到无线网络。参见章节 <i>无线网络连接</i> 。
	无线网络连接 已停用。	激活 无线网络连接。 请参阅 <i>无线网络连接 关 / 无线网络连接 开</i> (见章节 <i>无线网络连接</i>)。
连接设置失败	洗碗机无法访问您的无线网络。或者路由器未连接到互联网。	检查路由器是否已连接到互联网。 确保您的无线网络使用的是 2.4 GHz 且可见。如果信号太弱，请尝试将路由器移近洗碗机。 另请参阅 www.connectlife.io 中的疑难解答。 如果问题仍然存在，请联系官方售后服务中心。
		检查路由器是否已连接到互联网。
		检查您的智能手机/平板电脑是否已连接到无线网络。 另请参阅 www.connectlife.io 中的疑难解答。 如果问题仍然存在，请联系官方售后服务中心。
添加设备失败	您的智能手机/平板电脑未连接到无线网络。或者路由器未连接到互联网。	检查路由器是否已连接到互联网。 检查您的智能手机/平板电脑是否已连接到无线网络。 另请参阅 www.connectlife.io 中的疑难解答。 如果问题仍然存在，请联系官方售后服务中心。
在 <i>Connect Life</i> 应用程序中，洗碗机显示为已断开连接。	无线网络连接 已停用。	激活 无线网络连接。 请参阅 <i>无线网络连接 关 / 无线网络连接 开</i> (见章节 <i>无线网络连接</i>)。 另请参阅 www.connectlife.io 中的疑难解答。 如果问题仍然存在，请联系官方售后服务中心。
软件更新失败。	由于电源故障，网络连接中断或洗碗机断电。	请确保电源未中断且网络连接稳定，然后重试。如果问题仍然存在，请联系官方售后服务中心。

安装

请务必仔细阅读下面的说明和指示并遵照执行。请按照单独的安装说明进行安装和连接。

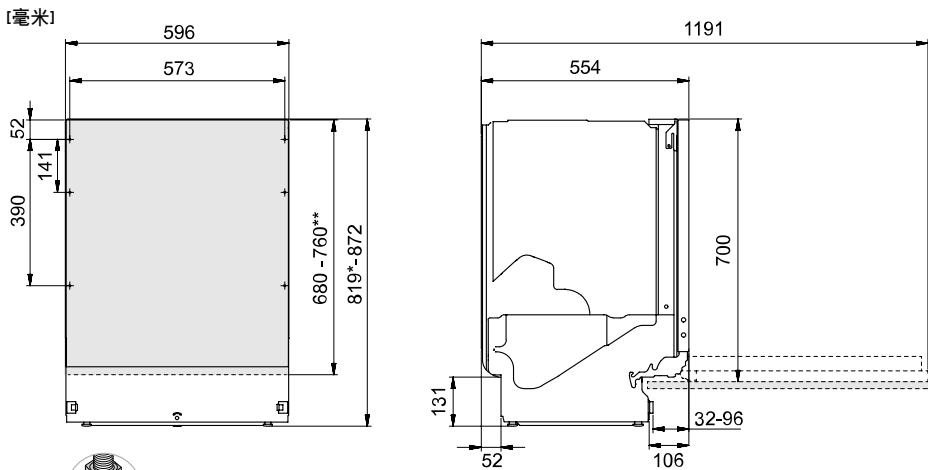

*在尺寸为 820-821 mm 的开孔中安装时，取下固定螺帽。

**门板长度。

名义尺寸。实际尺寸可能不同。

安全指南

- 电源、进水与排水等连接作业必须由合格的专业人员执行。
- 请务必遵守适用的进水、排水与电气规范。
- 安装时请小心！请戴上防护手套！必须保持两人在场！
- 在洗碗机下方的地板上放置承滴盘，以避免因漏水而受损。
- 在将洗碗机锁入定位前，运行冲水待洗洗程以对洗碗机进行测试。确定洗碗机进水与排水皆正常。同时确定所有连接处没有漏水。

⚠ 警告!

机门下方的通风口不可被地毯或类似物品堵塞。

⚠ 警告!

安装洗碗机时请关闭进水！

安装作业时，必须将插头从插座拔下或将插座断电！

注意!

每台洗碗机在出厂前都经过通水测试。机体内的残留水可能会产生异味。请在安装洗碗机后运行清洗程序即可消除异味。

安装

- 凹槽与连接尺寸见单独的安装说明。在开始安装前检查是否所有的尺寸均正确无误。请注意，可以调整盖的门板高度来匹配其他配件。
- 小心保护洗碗机的前角，以免它们弯曲，否则可能会影响机门的开启。
- 确保安装洗碗机的区域的稳固性。调整可调式脚座，使洗碗机保持水平。拧紧固定螺帽。
- 如果是半嵌式洗碗机，则其周围橱柜必须能够抵抗因洗碗机产生的冷凝水。
- 将保护膜安装在台面下方和周边。保护膜的功能是保护台面免受潮湿。(保护膜在密封的塑料袋中。)
- 检查机器安装后机门是否可自由打开，否则门锁功能性可能会遭到破坏。
- 请注意，安装门板后，可能需要调整机门弹簧。均等调整左右门弹簧，直到机门平衡。

排水连接

这款洗碗机适合安装在架高的凹槽中(以符合人体工程学)。这样，洗碗机的排水软管可以延伸到比洗碗机底部更低的位置，例如将其直接引至地面排水管道。

也可将排水管连接到水槽的排水孔接头。接头的内径必须至少为 14 毫米。

排水管最长可延伸到 2.5 米(排水管的总长度不得超过 4.5 米)。所有转接或连接管的内径必须至少为 14 毫米。不过，最理想的方式是将排水管换新的，并且不使用接头。

排水管任何部位皆不得高于洗碗机底部 950 mm。

给排水软管装上一个软管夹。确保排水软管无扭结。

供水连接

仅可使用本洗碗机的配套进水管。切勿重复使用旧水管或其它闲置水管。

进水管上必须安装水龙头。水龙头必须装在方便操作的地方，如果需要移动洗碗机可关闭进水。

一旦安装完成，打开水龙头，让压力稳定一会儿。检查是否所有的接头都不漏水。

连接冷水水源

如果使用油、电或燃气对建筑物进行供暖，请将洗碗机连接冷水。

安装

连接热水水源

如果用一种高效能的方法，如集中供热、太阳能或地热能对建筑物进行供暖时，将洗碗机连接热水（最大温度为 70 °C）。选择热水连接能减少洗碗机能耗。

注意!

不要超出限定的供水温度。某些餐具使用的特殊材料无法承受高温。请参阅 **易碎碗碟**（见章节 **在洗碗机中放入碗碟**）。

电气连接

有关电气连接的信息，请见序列号铭牌。此规格必须与电源相匹配。

洗碗机必须连接接地插座。

墙壁电源插座必须置于安装区外，以便于在洗碗机安装完毕后进行连接。切勿使用延长线！

注意!

安全及性能方面的维修与保养必须由合格的专业人员执行。

轻推自动开门

洗碗机门可以在没有把手的情况下打开。

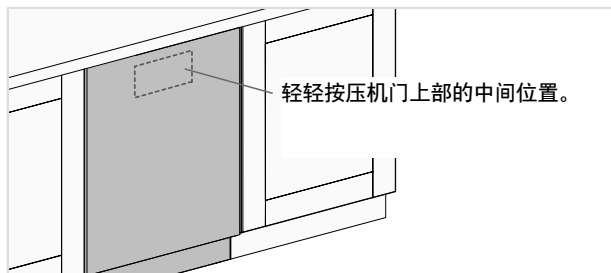

产品信息

序列号铭牌上有一个二维码。扫描该二维码以查看产品相关信息。

请联系离您最近的售后服务中心寻求专业帮助

联系售后服务中心前请先参阅 **故障排除指南** 章节。如果您遇到无法解决的问题，请联系离您最近的售后服务中心寻求专业帮助，请参阅 www.asko.com。

电话：400 8899 988

联系时请提供序列号铭牌详细信息，包括商品编号 (1) 和序列号 (2)。

请注意，非专业维修可能会危及用户安全并影响保修。

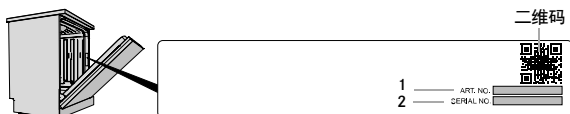

洗程次数

按住 > 和 ≡ 3 秒钟，洗程次数 将在显示屏上显示。

技术信息

技术数据

高度：	819-872 毫米
宽度：	596 毫米
深度：	554 毫米
重量：	50 千克 ¹⁾
套数：	16
水压：	0.03-1.0 MPa
电气连接：	请参见铭牌。
额定功率：	请参见铭牌。
额定容量 (套)：	16
水效等级：	1 级
工作周期用水量 (L)：	9.6
工作周期耗电量(kW·h/cycle)：	0.800
干燥指数(P _D)：	1.10
清洁指数(P _C)：	1.12

¹⁾ 重量依规格不同而不同。

本设备包含型号核准代码为：

CMIIT ID:2020DP2679的无线电发射模块。

ASKO

Inspired by Scandinavia

WWW.ASKO.COM



873502-a5



我们保留修改内容的权利。