

ASKO



使用说明书
咖啡机

CM8477x

使用的符号



重要信息



提示

目录

咖啡机

简介	4
本电器描述	5
触摸按钮和标志	8

操作

首次使用之前	10
将本电器设置为“开”	12
将本电器设置为“待机”和“关”	12
制备咖啡时的重要提示和技巧	13
用咖啡豆制备咖啡	13
使用预研磨咖啡制备咖啡	14
调节研磨等级	14
制备牛奶类的热饮	15
制备两杯咖啡	15
自定义饮品	16
供应自定义饮品	16
自定义用户基本资料	16
供应热水或蒸汽	17

设置

设置菜单	18
------	----

保养

清洁您的电器	20
清洁热水出口	21
清洁牛奶容器的内部管路和喷嘴	21
清洁牛奶容器的所有组件	22
清洁本电器的内部回路	23
清洁咖啡研磨容器	23
清洁滴水盘	24
清洁咖啡机内部	24
清洁水箱	25
清洁咖啡出口	25
清洁预研磨咖啡漏斗	25
为本电器除垢	26
设置水硬度	28
安装软水器过滤装置	28
更换软水器过滤装置	29
移除软水器过滤装置	29
清洁酿造元件/浸煮器，每月一次	30
清洁酿造元件/浸煮器，每年两次	31
使用牛奶清洁剂	34

故障排除

故障排除	36
------	----

环境因素

包装与电器的处置	38
----------	----

咖啡机

简介

恭喜您选择本款 Asko 咖啡机。本产品操作简便，更具舒适感。

本手册介绍了咖啡机的最佳使用方法。除操作信息外，您还可以了解一些有助于使用该电器的背景信息。



使用本电器之前，敬请仔细阅读单独的安全须知！

使用本电器之前，请阅读本手册，并将它放置于安全位置，以供后续查阅。

安装说明书单独提供。

咖啡机

本电器描述

控制面板

- A. 我的基本资料
- B. 设置
- C. 用户基本资料
- D. 选定的香味
- E. 时间
- F. 选定的数量
- G. 香味
- H. 数量
- I. 向左/向右滚动
- J. 可供选择的饮品

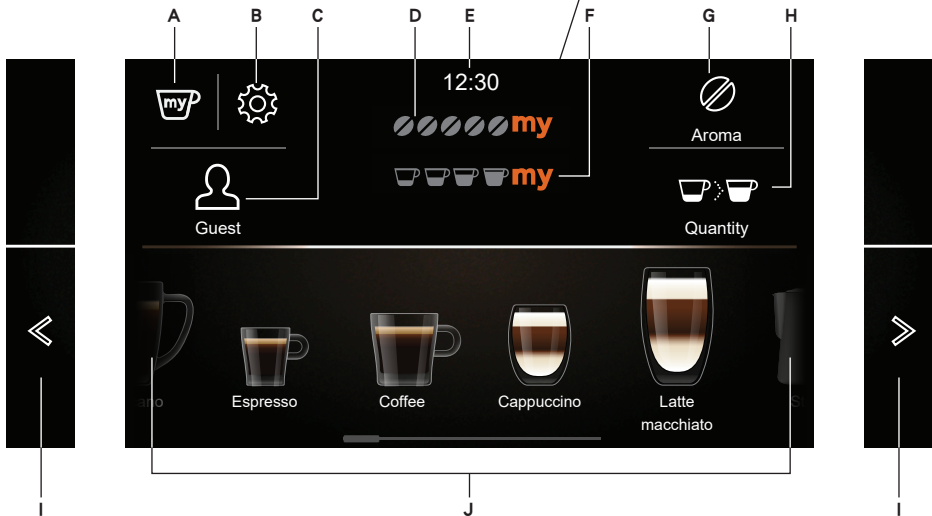

当显示此主画面时，本电器方可使用。

可供选择的饮品



咖啡机

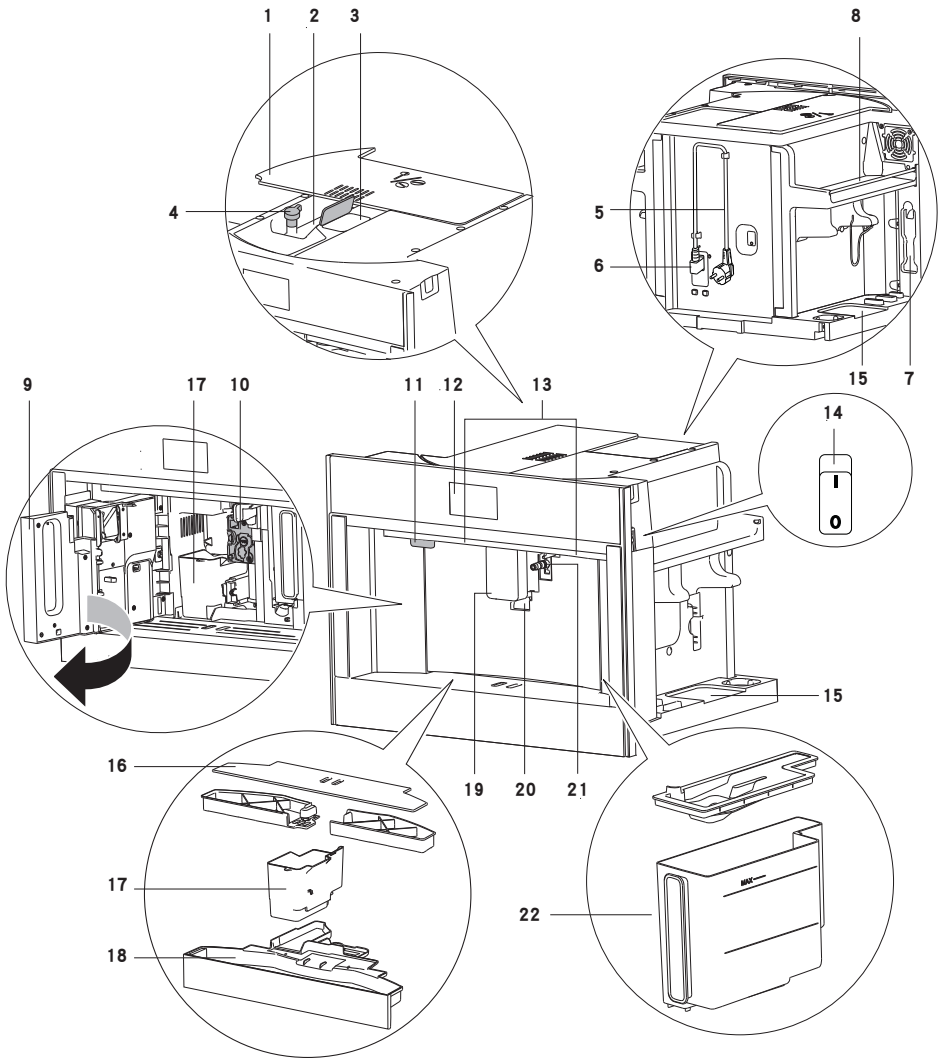

咖啡机

1. 咖啡豆容器盖
2. 咖啡豆容器
3. 研磨咖啡漏斗 (带盖)
4. 调节研磨等级的旋钮
5. 电源线
6. IEC 连接器
7. 量匙区域
8. 杯保温区域
9. 检修门
10. 酿造元件
11. 开/待机按钮
12. 控制面板
13. 照明
14. 主开关
15. 配件区域 (左右两侧)
16. 杯托
17. 咖啡研磨容器
18. 滴水盘 (带液位指示器)
19. 咖啡出口 (高度可调节)
20. 杯灯
21. 热水连接喷嘴
22. 水箱
23. 热水出口
24. 连接喷嘴盖
25. 带牛奶发泡器的盖子
26. 牛奶泡沫出口 (可调节)
27. 牛奶泡沫调节旋钮
28. 进奶管
29. 释放按钮
30. 牛奶容器
31. 保温箱
32. 预研磨咖啡量匙

维护套件

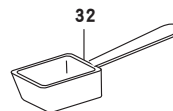
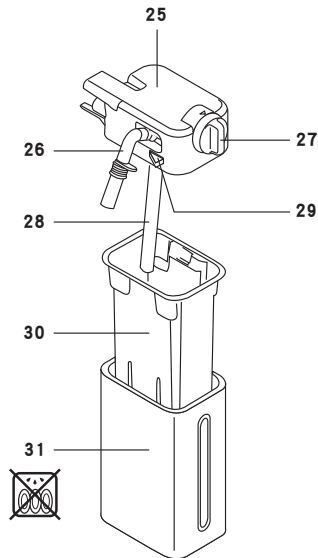
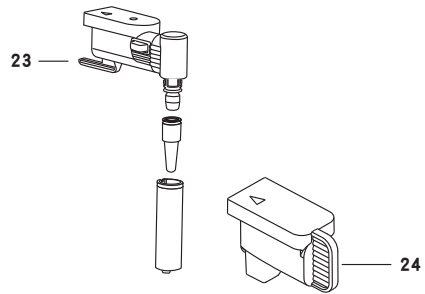

- “总硬度测试”试纸
- 除垢器
- 软水器过滤装置 (仅限某些型号)
- 清洁刷/清洁布
- 牛奶清洁剂
- O 形环和润滑脂







触摸按键和标志

触摸按键	
	我的基本资料 自定义主画面中显示的用户基本资料的多个饮品设置。 • 请参见“自定义饮品”一章。 • 当显示屏上显示客人基本资料时，您无法使用此触摸按键
	设置 • 请参见“设置菜单”一章。
	用户基本资料 点按此键以选择正确的用户制备文件。有六份不同的用户配制文件和一份客人配制文件可供选择。 • 如果您选择了一个已为此基本资料自定义的饮品，供应的饮品将使用保存的自定义设置。请参见“供应自定义饮品”一章。 • 如果您选择了客人基本资料，供应的饮品将使用默认设置
	自定义用户基本资料 • 请参见“自定义用户基本资料”一章。
	香味 点按此键（多次）以选择“预研磨”或选择香味。
	数量 点按此键（多次）以选择咖啡数量。
	向左/向右滚动 点按这些键直至显示屏上显示适合的变量。
	OK
	停止
	退出 取消或返回上一步。 • 数值不会进行保存。
	下一个
	减号(-) 加号(+) 当您自定义饮品时，调整香味。
	开始
	进入 进入菜单。
	意式特浓咖啡 开始制备一杯意式浓缩咖啡时，显示屏上会显示该按键数秒钟。

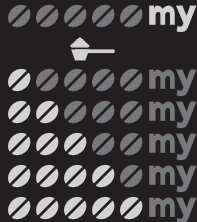
咖啡机

触摸按键	
 Extra	加量 增加正在制备饮品的水量
	开/关 设置为“关”。
	开/关 设置为“开”。

符号	
	我的香味 (如果已编程) /标准 预研磨 特淡 淡 中 浓 超浓
	我的数量 (如果已编程) /标准 小 中 大 特大
	设置已保存
	默认值
	已启用自动开始功能
	已启用节能功能
	已启用过滤装置

首次使用之前

除去包装。确保本产品完好无损。检查是否包含所有配件。如果本电器明显受损，切勿使用。如果有任何问题，请联系服务部门。



已在工厂中使用咖啡对本电器进行测试。因此，研磨机中有咖啡的痕迹属于完全正常的现象。



尽快自定义水硬度。遵守“设置水硬度”一章中的说明。



为了提高电器的性能，我们建议安装软水器过滤装置。如果您的型号未提供过滤装置，可从服务部门购买。



始终用洁净的冷自来水、未添加矿物质的瓶装水或适合饮用的蒸馏水。



首次使用本电器时，水循环系统是空的。本电器的声音可能会很嘈杂。当水循环中装满水后，噪音将变小。



首次使用本电器时，需要先制备 4 到 5 杯咖啡之后，才会开始得到令人满意的效果。



在制备前 5 到 6 杯饮品时，听到沸水的声音属正常现象。在使用过程中，这种声音会逐渐变小。



将本电器向前拉，可使用主开关、配件区域和咖啡豆容器盖。将咖啡出口向前拉，可打开服务门。

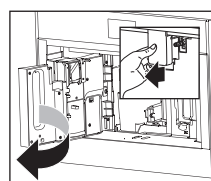
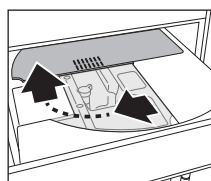
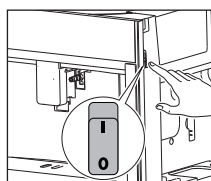
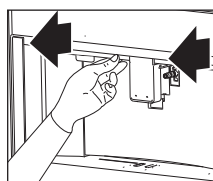

阅读并遵守显示屏上显示的说明。显示屏显示信息和要使用的触摸按键。重要信息将伴随有语音信号提醒。

操作

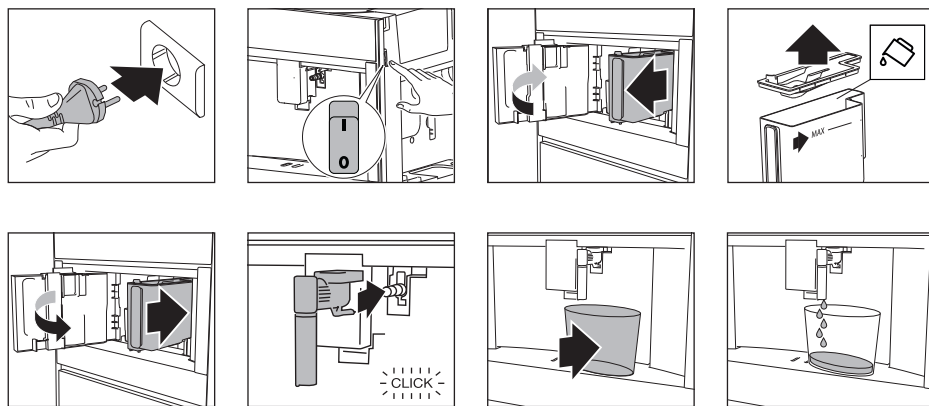

本电器会自动进入待机。它现已准备好投入正常使用。



灼伤危险

在冲洗过程中，会有少量热水从咖啡出口中流出。避免接触飞溅出的水。当正在供应热水时，切勿让本电器处于无人看管的状态。

将本电器设置为“开”



如果本电器达到了适合温度，方可使用。

显示主画面。



注意

每当本电器设置为“开”时，本电器将执行自动预热和冲洗循环。此循环无法中断。只有在此循环完成之后，本电器方可使用。



提示

在出口下放一个杯子。从冲洗循环中收集热水以使杯子变热。



重要提示！

当本电器设置为“开”时，切勿按下主开关。

将本电器设置为“待机”和“关”

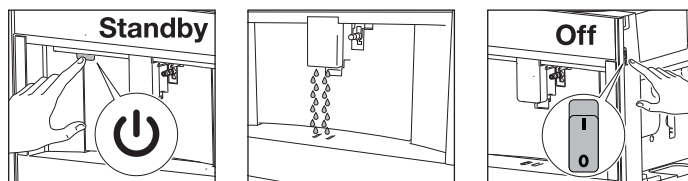

注意

每次在使用本电器制备咖啡后将本电器设置为“待机”时，本电器将执行自动冲洗循环。



注意事项

如果您长期使用本电器，将其设置为“关”。

制备咖啡时的重要提示和技巧

- 咖啡供应可以随时停止。
- 制备结束后，您就可以增加水的数量。
- 您可以自定义饮品。
- 如果咖啡一次供应一滴或者咖啡太淡奶味不够，可调节研磨等级。
- 制备更热的咖啡：
 - ▷ 执行冲洗循环，并用清洗循环的热水使杯子变热。
 - ▷ 供应热水以使杯子变热。
 - ▷ 使用保温杯设置以使杯子变热。
 - ▷ 提高咖啡温度。
- 降低出口以尽量靠近杯子。这会使咖啡更具奶味。
- 咖啡供应后，香味设置和数量设置将重置为“原说明书”。
- 一旦饮品制备完成，本电器已准备好制备下一饮品。

用咖啡豆制备咖啡



重要提示！

切勿使用绿色、焦糖或糖制的咖啡豆。它们会使咖啡研磨机无法使用。

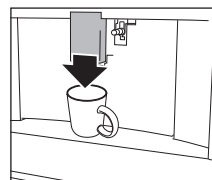
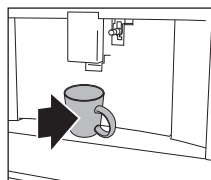
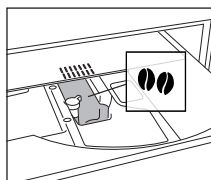
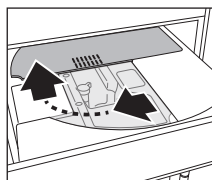

使用预研磨咖啡制备咖啡



重要提示！

- 只有当本电器处于“开”时才能添加预研磨咖啡。否则，预研磨咖啡会在本电器内部扩散，损坏本电器。
- 一次只能制备一杯咖啡。切勿使用超过 1 量匙。
- 确保漏斗未被堵塞（参见“维护”一章）。

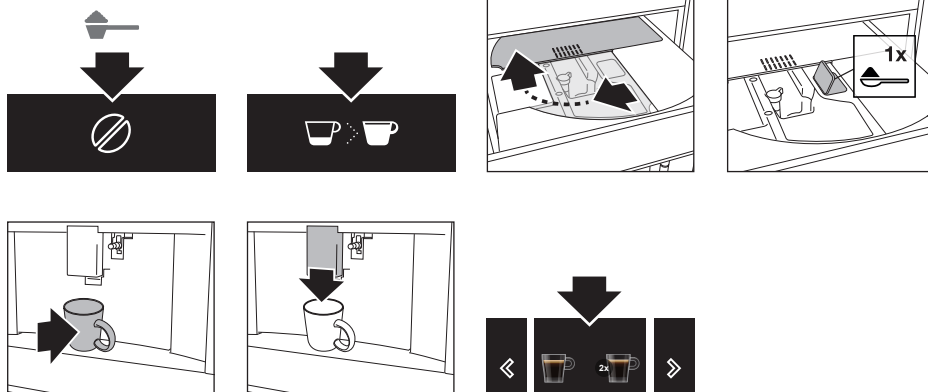

调节研磨等级

咖啡研磨机默认设置为可正确地制备咖啡。起初，应该不需要进行调节。但是，您可以调节研磨等级：

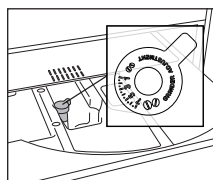

- 如果咖啡供应太慢或者完全不供应。
 - ▷ 顺时针朝 7 方向旋转旋钮，发出一次咔哒声。
- 制备更浓、更具奶味的咖啡。
 - ▷ 逆时针朝 1 方向旋转旋钮，发出一次咔哒声。



注意事项！

- 只有在咖啡研磨机正在操作时（在咖啡制备的开始阶段）才能旋转旋钮。旋转旋钮一次，发出一次咔哒声。当您制备了至少 2 杯咖啡时，如果调节未达到所需的效果，再次旋转旋钮，发出一次咔哒声。

操作

制备牛奶类的热饮



提示

- 使用冰箱温度（大约 5 °C）的脱脂或部分脱脂牛奶，以获得更丰富、更浓密的泡沫。

转盘位置	描述	建议…
	无泡沫	拿铁咖啡/热牛奶
	最少泡沫	玛琪雅朵咖啡
	最多泡沫	卡布奇诺咖啡/牛奶泡沫

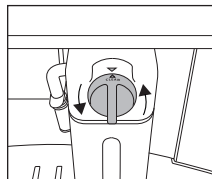
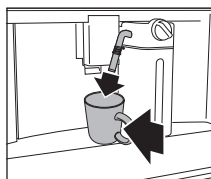
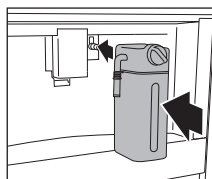
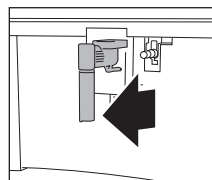
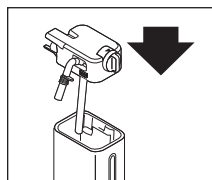
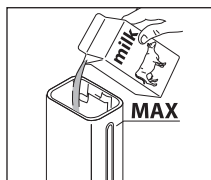
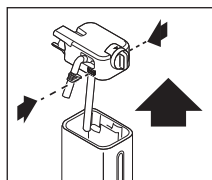

注意事项！

- 在供应牛奶类的热饮之后，显示屏显示一条“CLEAN”消息（参见“维护”一章）。

制备两杯咖啡

使用本电器，您可以制备一杯绝佳的意式浓缩咖啡或一杯普通咖啡。为了保证每杯咖啡的质量，我们不会选择用于同时制备两杯咖啡的选项。

自定义饮品

本电器有六份不同的制备文件可供您选择，每份制备文件与一个不同的图标相关联。对于每种饮品，自定义的香料和数量会保存在一个配制文件中。

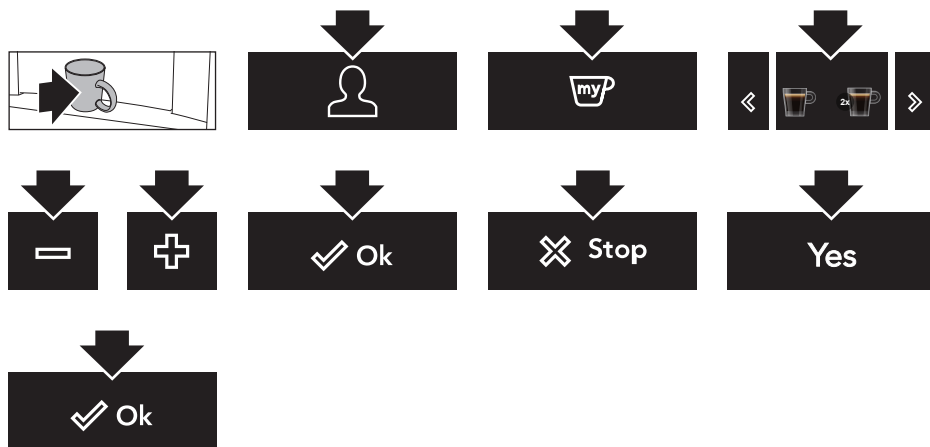

供应自定义饮品

确保主画面显示正确的用户基本资料。如果您选择了一个已为此基本资料自定义的饮品，供应的饮品将使用保存的自定义设置。

 用户基本资料的所有饮品的显示顺序基于选择的频率。



 如果您选择了客人基本资料，供应的饮品将使用默认设置。

自定义用户基本资料



供应热水或蒸汽



灼伤危险

当正在供应热水或蒸汽时，切勿让本电器处于无人看管的状态。



重要提示！

避免飞溅液体造成灼伤。在拿开装有液体的杯子之前，务必停止热水或蒸汽供应。



使用蒸汽加热液体或使液体起泡沫。使热水出口浸入液体中。当达到所需温度或泡沫程度时，停止蒸汽供应。

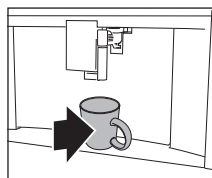
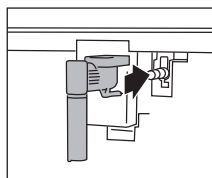

使用蒸汽打泡牛奶的提示

- 在选择杯子大小时，记住液体的体积将变为原来的两倍或三倍。
- 要使泡沫更浓厚，请在转动杯子时缓慢上下移动。













注意事项！







每当使用热水出口来打泡牛奶后，请清洁热水出口（参见“维护”一章）。

设置

设置菜单

	冲洗中 清洁并加热本电器的内部回路。让热水流经咖啡出口和热水出口（如果已插入）。 <ul style="list-style-type: none">在咖啡出口和热水出口下放置一个最小容量为 100 ml 的容器。
	除垢中 参见‘保养’一章。
	滤水器 参见‘保养’一章。
	饮品设置 查阅每份个人基本资料的自定义设置。重置每种饮品的默认值。 <ul style="list-style-type: none">另请参见“默认值”了解更多信息。
	设置时间 调节显示屏上显示的时间。
	自动开始 设置自动开始时间。此时，本电器方可立即制备咖啡。 <ul style="list-style-type: none">要使用此设置，请确保一天的时间设置正确。时间旁边将显示相应的符号，指示此设置已开启。
	自动关闭（待机） 设置本电器进入待机状态的时间。
	保温杯 风扇将热空气吹入保温杯区域。 <ul style="list-style-type: none">本电器的剩余热量用于加热杯子。加热效果取决于机器设置为“开”的时长。
	节能 本电器遵照欧洲法规，降低了能耗。 <ul style="list-style-type: none">时间旁边将显示相应的符号，指示此设置已开启。在供应第一杯咖啡之前，您可能需要等待几秒钟。
	咖啡温度 调节用于制备咖啡的水温。
	水硬度 参见‘保养’一章。

设置

	设置语言 调节显示屏上显示的语言。
	声音 将哔声设置为开或关。 <ul style="list-style-type: none">• 每当您按键时以及当您插入/移除配件时，您将听到哔的一声。
	照明 将照明设置为开或关。 <ul style="list-style-type: none">• 每当供应饮品时以及每当执行冲洗循环时，杯灯将点亮。
	背景 设置显示屏背景的颜色。
DEMO	演示模式 启动演示模式即可显示主要功能。 <ul style="list-style-type: none">• 要退出演示模式，请将电器设置为“待机”模式。
	默认值 将所有菜单设置和编程数量重置回默认值（语言除外）。
	统计 显示与本电器有关的统计信息。

清洁您的电器



阅读并遵守显示屏上显示的说明。显示屏显示信息和要使用的触摸按键。重要信息将伴随有语音信号提醒。



注意事项！

- 切勿使用溶剂、研磨清洁剂、酒精或化学制品清洁本电器！
- 切勿使用金属物品清除结垢或咖啡沉积物。它们会划伤金属或塑料表面。
- 只有牛奶容器可以在洗碗机中安全清洗。切勿在洗碗机中清洁本电器的其他组件！

定期清洁

- 热水出口（每当您使用它来打泡牛奶后）。
- 牛奶容器的内部管路和热水连接喷嘴（每当制备牛奶类的热饮后）。
- 牛奶容器和所有组件（大约每月一次）。
- 本电器的内部回路。
- 咖啡研磨容器。
- 滴水盘。
- 咖啡机内部（大约每月一次）。
- 水箱（大约每月一次以及当您更换软水器过滤装置时）。
- 咖啡出口。
- 预研磨咖啡漏斗（大约每月一次）。
- 酿造元件和浸煮器（至少每月一次）。

特殊清洁



- 您必须拆下酿造元件，清洁各个部件，并润滑酿造元件和浸煮器的 O 形环，一年两次（参见“清洁酿造元件和浸煮器/一年两次”）。
- 每当牛奶容器为空时，我们建议使用牛奶清洁剂清洁所有组件（参见“使用牛奶清洁剂”）。

清洁热水出口

每当您使用热水口来打泡牛奶后，请清洁热水出口。这可避免牛奶残渣堆积和防止热水出口被堵塞。

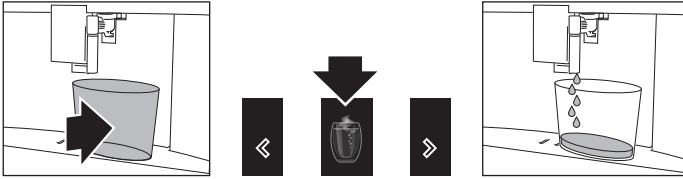

等待几分钟以便热水口冷却。



用海绵和温水彻底清洗出口的各个部分。

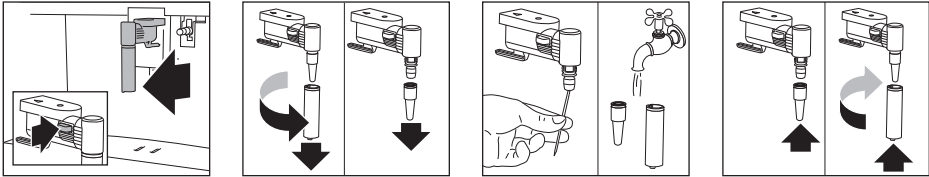

清洁牛奶容器的内部管路和喷嘴

每当供应牛奶类的热饮后，显示屏将显示一条“CLEAN”消息。在遵守显示屏上显示的说明之前，在牛奶出口下放置一个空杯。让牛奶容器留在本电器中（如果您不需要清空牛奶容器）。



灼伤危险

在清洁牛奶容器的内部管路时，会从牛奶泡沫出口中泄露少量热水和蒸汽。避免接触飞溅出的水。

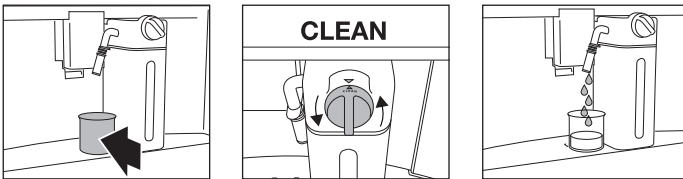

清洁会自动停止。

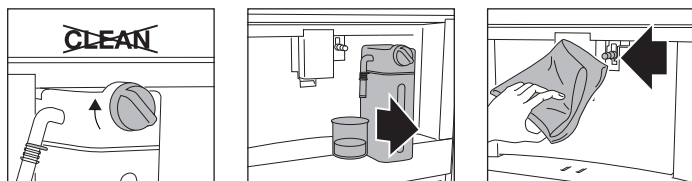

将立即清除所有牛奶残渣。



注意事项！

要制备多杯一杯卡布奇诺咖啡和牛奶类咖啡时，则只有在您制备了最后饮品之后才确认“CLEAN”消息。要继续制备饮品，请点按退出键。



如果您点按了退出键，显示屏上将显示一个符号，提醒您牛奶容器的内部管路需要进行清洁。

清洁牛奶容器的所有组件



重要提示！

保温箱不得装水或浸入水中。仅用湿布进行清洁。

用热水和淡色清洗液清洗牛奶发泡器的所有组件。



只有牛奶容器可以在洗碗机中安全清洗。

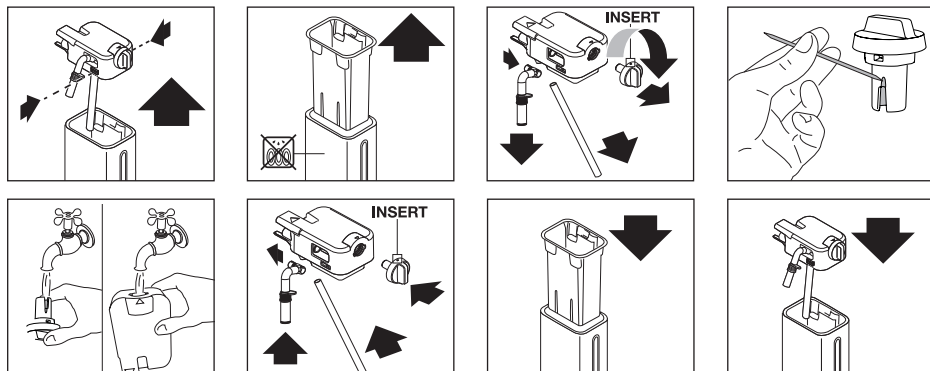

清洁本电器的内部回路

如果本电器使用时间不到 3 天或 4 天，我们强烈建议在再次使用之前遵守以下步骤。

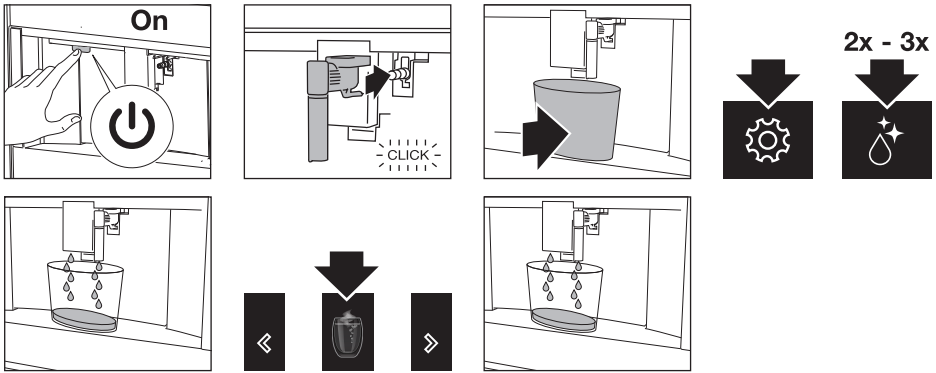

清洁咖啡研磨容器

重要提示！
在制备第一杯咖啡后 72 小时，将显示一条清空研磨容器的消息。切勿用主开关将本电器设置为“关”。如果这样做，将无法正确计算 72 小时。

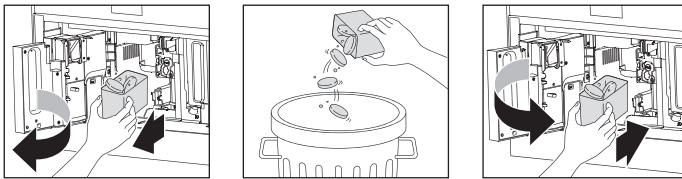

重要提示！
拆下滴水盘时，必须清空研磨容器，即使里面几乎没有咖啡残渣。如果在制备后续咖啡之前没有这样做，研磨容器可能会比预期填得更满，而且可能导致本电器堵塞。

清洁滴水盘



重要提示！

在指示灯在杯托上方之前，清洁并清空滴水盘。如果没有这么做，水可能会溢出边缘，导致本电器、本电器所处的表面或周围区域受到损坏。

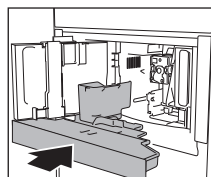
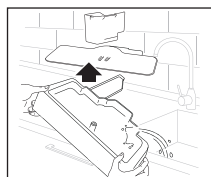
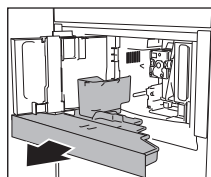
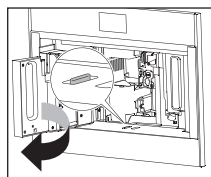

清洁咖啡机内部



重要提示！

在清洁内部部件时，将本电器设置为“待机”。切勿将咖啡机浸入水中。

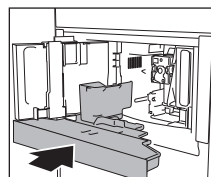
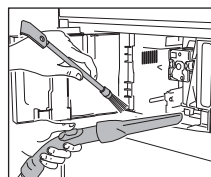
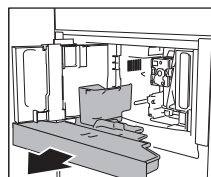
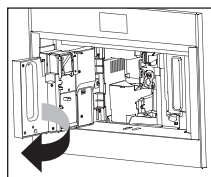

保养

清洁水箱



用湿布和少许温和的清洗液清洁水箱。在注满水箱并将其重新放回本电器中之前，彻底清洗水箱。

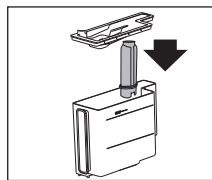
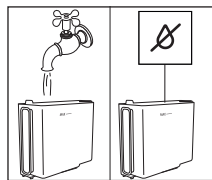
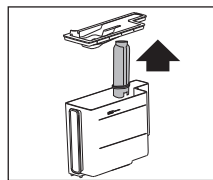

清洁咖啡出口

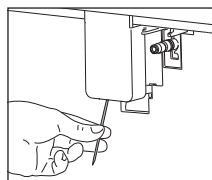
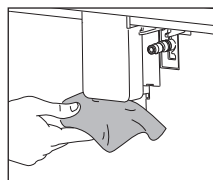

清洁预研磨咖啡漏斗

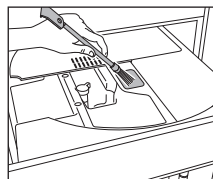

为本电器除垢

当显示屏上显示相关消息时，为本电器除垢。

- 要立即除垢，请阅读并遵守显示屏上显示的说明。
- 要稍后为本电器除垢，请点按退出键。
 - ▷ 显示屏上将显示一个符号，提醒您本电器需要进行除垢。



重要提示！

使用前，请阅读除垢器包装上的说明和标签。您应仅使用制造商授权的除垢器。使用不合适的除垢器和/或除垢操作不当可能会导致发生不在制造商保修范围内的故障。



灼伤危险！

会有含酸性物质的热水从热水出口流出。小心避开此溶液的溅液。



注意事项

- 将自动执行一系列冲洗和暂停操作，以清除咖啡机内的所有水垢残留物。每次收集完洗涤水后，都应将容器清空。
- 如果之前拆下了过滤装置，显示屏将显示消息，指示何时将过滤装置插入外壳。如果没有过滤装置，您可跳过此步骤。
- 如果除垢循环未正确完成（例如停电），我们建议重复此循环。
- 如果水箱未注满至最高液位，当除垢结束时，本电器将请求第三次冲洗，以保证本电器内部回路中的除垢溶液已完全被清除。在开始冲洗前，记住清空滴水盘。
- 本电器可能会在非常短的时间间隔内请求执行除垢循环。由于本电器采用先进的控制系统，这属正常现象。

保养

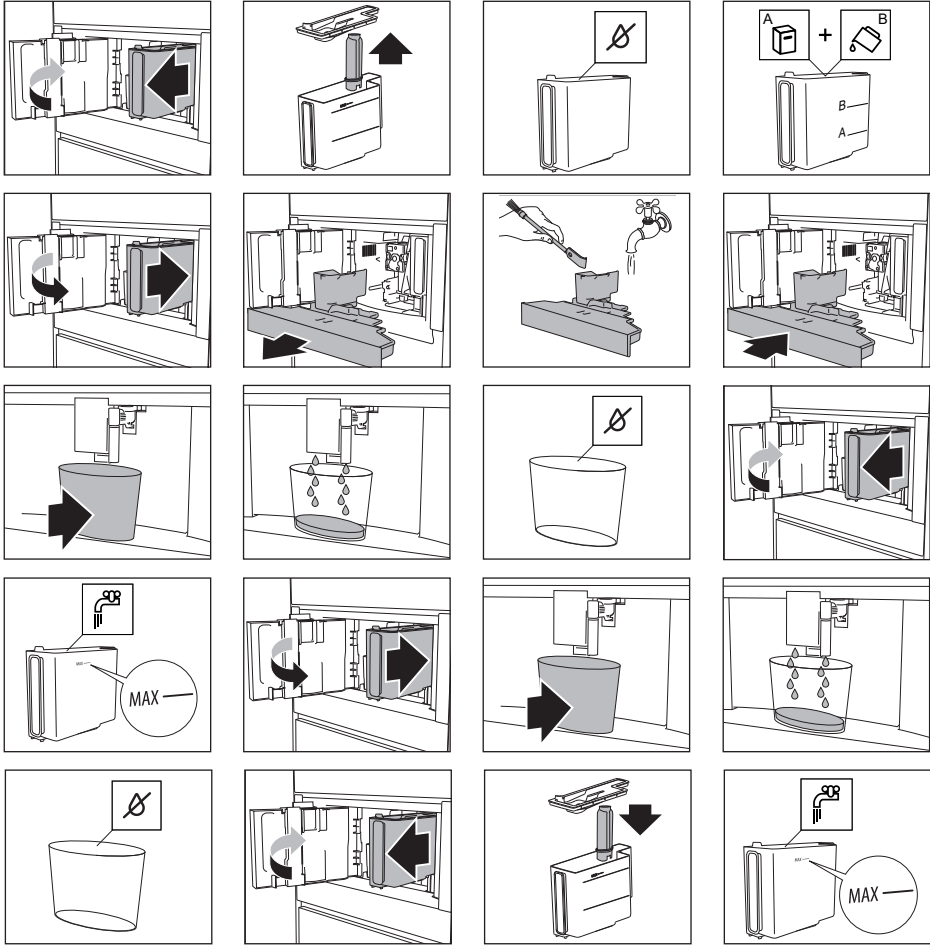

保养

设置水硬度



本电器默认设定为 4 级水硬度。本电器还可以根据不同地区的自来水硬度进行编程。
如果水硬度较低，则本电器无需经常除垢。

将“总硬度测试”试纸（附在说明书上）浸入一杯水中一秒钟。
大约一分钟后，可以看到红色正方形。

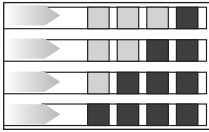

- 1 级：软水。
- 2 级：中度硬水。
- 3 级：硬水。
- 4 级：极硬水。



本电器现在已使用新的水硬度设置进行编程。

安装软水器过滤装置



某些型号配有软水器过滤装置。如果您的型号没有软水器过滤装置，建议从服务部门购买一个。



注意事项

如果本电器正常使用，此过滤装置的使用寿命约为两个月。如果装有过滤装置的咖啡机闲置不用，则此过滤装置的使用寿命最长为 3 周。

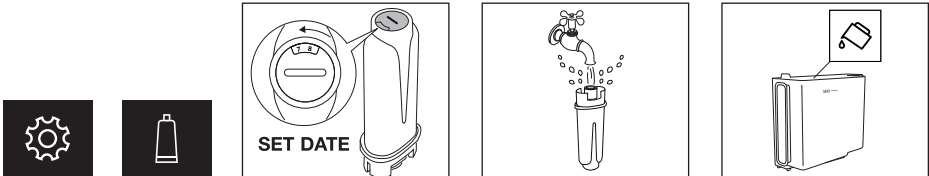

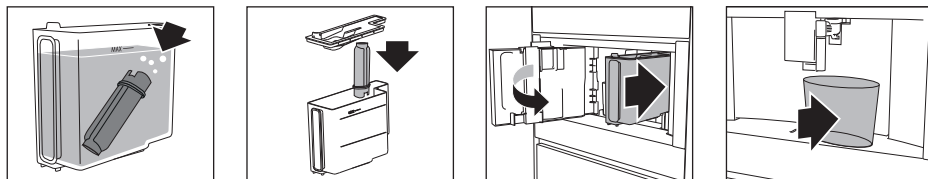

在显示屏上，过滤装置符号显示在时间旁边。这表示此过滤装置已启用。

更换软水器过滤装置

当显示屏上显示相关消息时，更换此过滤装置。

- 要立即更换过滤装置，请阅读并遵守显示屏上显示的说明。
- 要稍后更换过滤装置，请点按退出键。
 - 显示屏上将显示一个符号，提醒您此过滤装置需要更换。



查看上一节的图片，了解如何安装此过滤装置。



注意事项

在两个月后（参见日期指示器）或当本电器使用时间不到 3 周时，即使尚未显示此消息，您也应更换此过滤装置。

移除软水器过滤装置

如果您想要在使用本电器时不使用此过滤装置，您必须移除此过滤装置并将移除情况告知本电器。

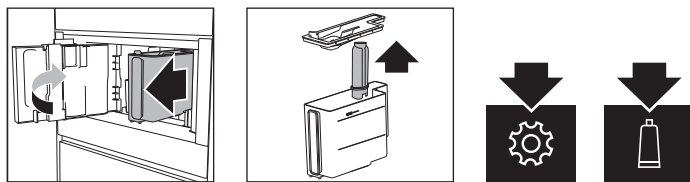

清洁酿造元件/浸煮器，每月一次



重要提示！

- 当本电器设置为“开”时，切勿取下酿造元件。将本电器设置为“待机”。切勿强行取下酿造元件。
- 切勿使用清洗液清洁酿造元件。这会移除涂在活塞内侧的润滑剂。

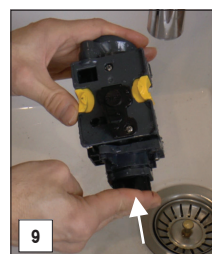
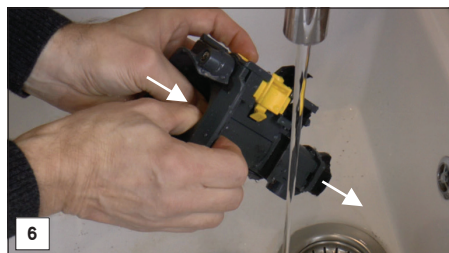
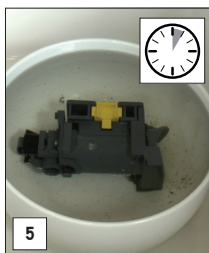
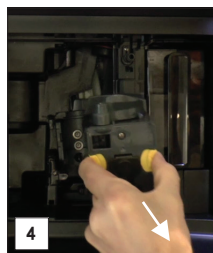
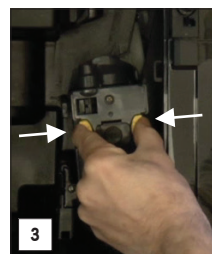
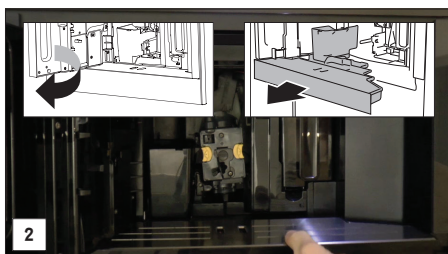
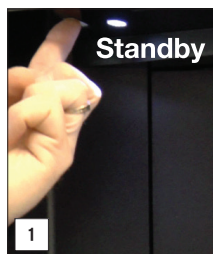

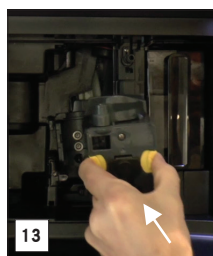
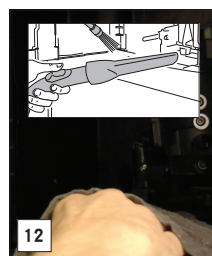
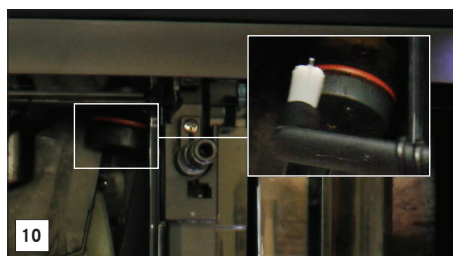

清洁酿造元件/浸煮器，每年两次



重要提示！

- 当本电器设置为“开”时，切勿取下酿造元件。将本电器设置为“待机”。切勿强行取下酿造元件。
- 切勿使用清洗液清洁酿造元件。这会移除涂在活塞内侧的润滑剂。

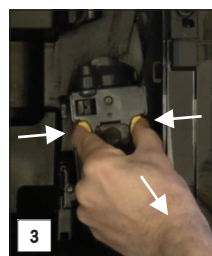
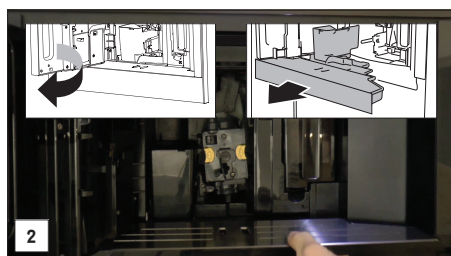
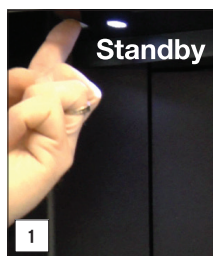

保养

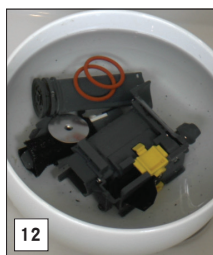
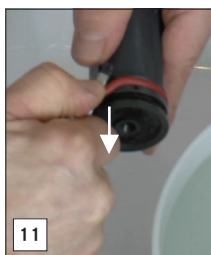
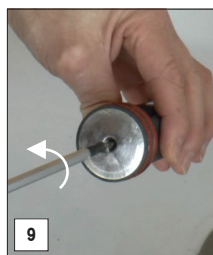
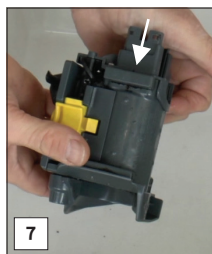
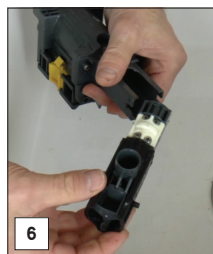
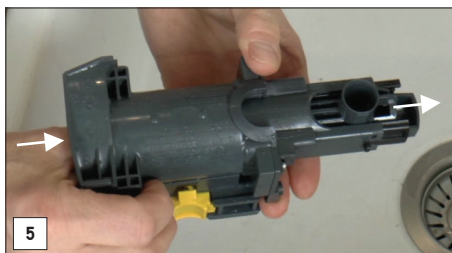
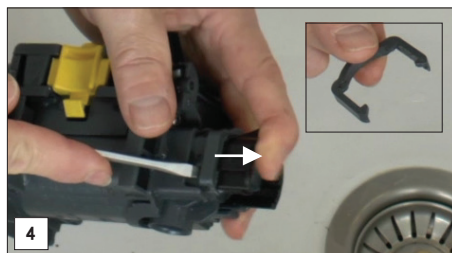

保养

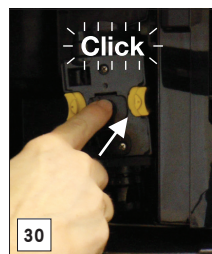
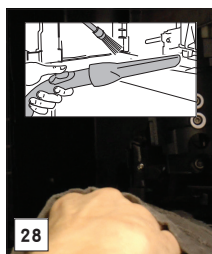
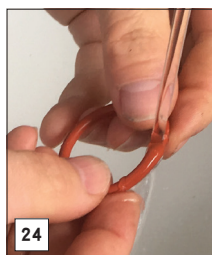
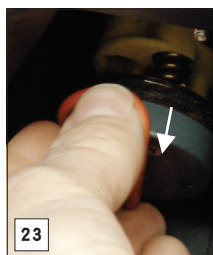
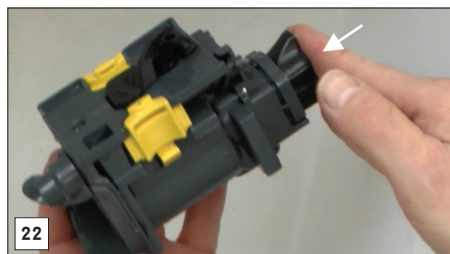
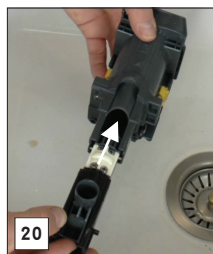
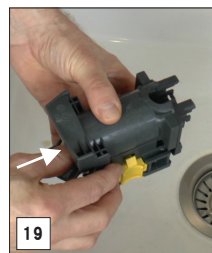
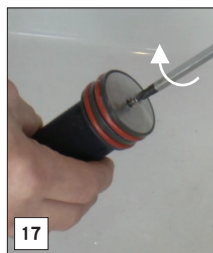

使用牛奶清洁剂

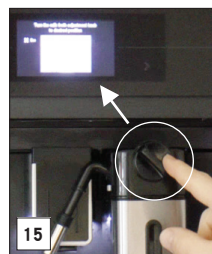
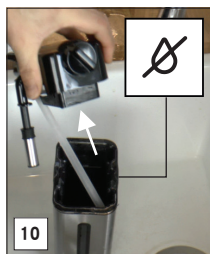
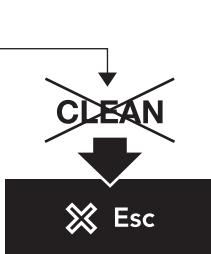
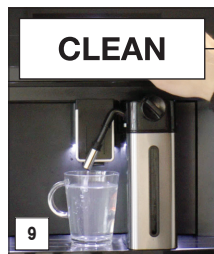
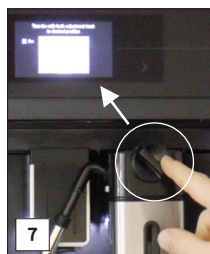
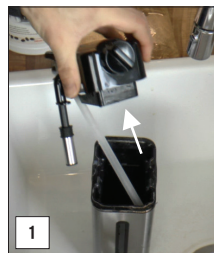

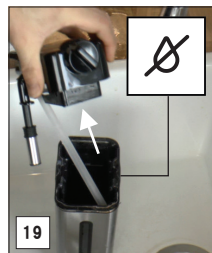
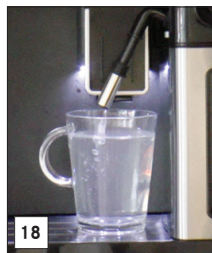

故障排除



阅读并遵守显示屏上显示的说明。显示屏显示信息和要使用的触摸按键。重要信息将伴随有语音信号提醒。

如果显示屏上显示的给定说明或下方表格中提供的补救措施无法解决相关问题，请联系客户服务部门。

问题	可能的原因	补救措施
	本电器内部很脏。	彻底清洁本电器内部。 拆下并清洁酿造元件。
	提醒本电器需要除锈清洁且/或过滤装置必须更换。	尽快更换或拆下滤水器且/或为本电器除垢。
	提醒清洁牛奶容器内部管路。	旋转牛奶泡沫调节旋钮至“CLEAN”。
	提醒更换过滤装置。	更换或移除滤水器。
	提醒为本电器除垢。	尽快为本电器除垢。
咖啡不热。	杯子未预热。	用热水冲洗杯子，使杯子变热（您可以使用热水功能）。
	酿造元件已冷却，因为距上次制备咖啡已过去几分钟。	在制备咖啡之前，使用冲洗功能加热酿造元件。
	咖啡温度设置得较低。	选择较高的咖啡温度。
咖啡较淡或奶味不够。	咖啡研磨得太粗糙。	调节研磨等级。
	咖啡不正确。	使用意大利蒸馏咖啡机专用咖啡。
咖啡供应太慢或一次供应一滴。	咖啡研磨得太细。	调节研磨等级。
磨碎的咖啡渣片太软并呈糊状。	研磨等级不当。	调节研磨等级（沿方向1）。
咖啡无法从一个或两个出口中流出。	咖啡出口堵塞。	清洁咖啡出口。
本电器无法制备咖啡。	本电器在其内部回路中检测到杂质。参见显示屏上显示的信息。	等待本电器准备好再次使用，并再次选择所需饮品。
无法开启本电器。	本设备未设置为“开”。	按下主开关，将本电器设置为“开”。
		按下“开”按钮，将本电器设置为“开”。

故障排除

问题	可能的原因	补救措施
无法取下酿造元件。	本电器未正确设置为“待机”。	按“待机”按钮，将本电器设置为“待机”。
	滴水盘未取下。	取下滴水盘。
	酿造元件未处于正确位置。	关门并将本电器设置为“开”。酿造元件会自动返回正确位置。
本电器发出奇怪的声音（不正常的声音）。	酿造元件和浸煮器很脏。	清洁浸煮器和酿造元件的所有部件。用润滑脂润滑 O 形环。
除垢结束时，本电器要求第三次冲洗。	在第二次冲洗周期期间，水箱未注满至最高液位。	遵守显示屏上显示的说明。
牛奶无法从牛奶出口流出。	牛奶容器的盖子很脏。	清洁牛奶容器的所有组件。
牛奶中含有大量气泡导致牛奶从出口喷出，或几乎没有泡沫。	牛奶不够冷，或未半脱脂或脱脂。	使用冰箱温度（大约 5 °C）的脱脂或部分脱脂牛奶。如果结果不如所愿，尝试更换牛奶品牌。
	牛奶泡沫调节旋钮未适当调节。	调节牛奶泡沫调节旋钮。
	牛奶容器的盖子或牛奶泡沫调节旋钮很脏。	清洁牛奶容器的所有组件。
	热水连接喷嘴很脏。	清洁喷嘴。

包装与电器的处置

本电器制造过程中采用了可持续材料。本电器使用寿命结束后，一定要采用负责任的方式处置。咨询当地政府机构，详细了解如何处置。

本电器的包装可以回收利用。包装可能使用了以下材料：

- 纸板。
- 聚乙烯薄膜(PE)。
- 不含 CFC 的聚苯乙烯 (PS 硬性泡沫)。

这些材料均应采用负责任的方式，按照政府规定处置。



本产品已标记了带叉垃圾桶符号，提醒您有义务单独处置家用电器。这意味着，本电器使用寿命结束后，不属于常规生活垃圾。本电器必须交由专门的市政中心进行单独的垃圾收集，或者交给提供该项服务的商家。

家电产品的分类收集，有助于预防因不当处置而对环境和人体健康造成任何潜在负面影响的情况发生。确保本电器的制造材料可回收，从而最大程度地节约能源和原材料。

一致性声明



本公司在此声明，我们的产品符合相关欧洲指令、命令与条例，以及所引用标准的要求。



本电器额定值标签位于内部。

联系服务部门时，应提供完整的型号。

服务机构的地址和联系电话详见质保卡。

戈兰尼电器 (上海) 有限公司
Gorenje Asia (Shanghai) Limited Company
地址：上海市天山西路1068号联强国际广场A栋2楼B座
服务电话：400 8899 988
服务邮箱：service.cn@asko.com
公司网址：www.askochina.cn

 **ASKO**



800716